

SMART  TECH

androidtv



INSTRUCTION MANUAL

Instruction Manual for Google Assistant 9216/9612

English/Hungarian/Romanian/Bulgarian/Dutch/Portuguese
Spanish/German/Italian/French/Czech/Slovak/Polish

IMPORTANT

Please read this manual carefully before installing and operating the TV
Keep this manual handy for further reference

Content

Safety Information	1
Important Safety Precautions	1
TV Buttons And Terminal Interface	2
External device connection diagram	2
TV Install And Connect.	3
TV Stand Installation Instructions	3
OSD	4
1、 Initial Setup	4
2、 HOME	8
3、 Settings	9
4、 Tv Source setting	11
5、 Google Play	12
Help	13
Remote Controller	14

Safety Information



The exclamation point within an equilateral triangle is intended to alert the user to the presence of important operating in the literature accompanying the appliance.



Warning
The lightning flash with arrowhead symbol within an equilateral triangle, is intended to alert the user to the presence of uninsulated dangerous voltage within the products enclosure that may be of sufficient magnitude to constitute a risk of electric shock to persons.

CAUTION

**RISK OF ELECTRIC SHOCK
DO NOT OPEN**

High voltages are used in the operation of this product, to reduce the risk of electric shock, do not remove cover of the cabinet, refer servicing to qualified service personal

If the TV any changes or coarse adjustment, electric shocks to be hurt, do not attempt to open a machine-maintenance, customer contact centres needed overhaul.

Important Safety Precautions

- 1) Read these instructions. 2) Keep these instructions. 3) Heed all warnings. 4) Follow all instructions.
- 5) Do not use this apparatus near water. 6) Clean only with dry cloth.
- 7) Do not block any ventilation openings. Install in accordance with the manufacturer's instructions.
- 8) Do not install near any heat sources such as radiators, heat registers, stoves, or other apparatus (including amplifiers) that produce heat.
- 9) Do not defeat the safety purpose of the polarized or grounding-type plug. A polarized plug has two blades with one wider than the other. A grounding type plug has two blades and a third grounding prong. The wide blade or the third prong are provided for your safety, If the provided plug does not fit into your outlet, consult an electrician for replacement of the obsolete outlet.
- 10) Protect the power cord from being walked on or pinched particularly at Plugs, convenience receptacles, and the point where they exit from the apparatus.
- 11) Only use attachments /accessories specified by the manufacturer.
- 12) Use only with the cart, stand, tripod, bracket, or table specified by the manufacturer, or sold with the apparatus. When a cart is used caution when moving the cart/apparatus combination to avoid injury tip-over. 
- 13) Unplug this apparatus during lightning storms or when unused for long periods of time.

Caution:

- 14) To reduce the risk of fire or electric shock, do not expose this apparatus to rain or moisture.
- 15) The mains plug is used as disconnect device, the disconnect device shall remain readily operable.
- 16) The socket-out shall be installed near the equipment and shall be easily accessible.
- 17) This product should never be placed in a built-in installation such as a bookcase or rack unless proper ventilation is provided or the manufacture's instructions have been adhered to.
- 18) The apparatus shall not be exposed to dripping or splashing and that no objects filled with liquid, such as vases, shall be placed on the apparatus.
- 19) Do not place any sources of danger on the apparatus (e.g. liquid filled objects, lighted candles).
- 20) Wall or Ceiling Mounting - The appliance should be mounted to a wall or ceiling only as recommended by the manufacturer.
- 21)  Never place the TV, remote control or batteries near naked flames or other heat sources, including direct sunlight. To prevent the spread of fire, keep candles or other flames away from the TV, remote control and batteries at all times.
- 22) The USB terminal should be loaded with 0.5 A under normal operation.
These servicing instructions are for use by qualified service personnel only. To reduce the risk of electric shock do not perform any servicing other than that contained in the operating instructions, unless you are qualified to do so.
- 23) The battery shall not be exposed to excessive heat such as sunshine, fire or the like.
- 24) This equipment is a Class II or double insulated electrical appliance. It has been designed in such a way that it does not require a safety connection to electrical earth
- 25) The maximum using environment temperature is 45 degrees.
The Maximum using altitude is 2000 meters

TV Buttons And Terminal Interface

TV Buttons

Note: The following is only functional schematic, And the actual position and arrangement of different models may be different.

One key:

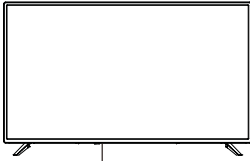

Press this button in standby mode to turn on / off the TV.

Seven keys:

	Turn ON/OFF Power.
SOURCE /	External Signal Input Selection.
MENU / OK	Display Main MENU And Confirm MENU Item Selection.
CH+/-	Selecting Channel.
VOL+/-	Adjusting Volume.

Terminal Interface

Note: The following are the various terminal interface, the actual position and arrangement, the number of different models may be different.

	AV input External AV Signal Input		USB input Connect a USB device here to play its media files or to record programs via the PVR function.
	HDMI input Digital signal input from HDMI video connector.		OPTICAL output Connect the SPDIF receiver.
	ANT 75 Connect the antenna/cable tv input (75/VHF/UHF)		RJ45 Connect the Internet.



*Do not touch or be close to the HDMI, USB terminals, and prevent electrostatic discharge to disturb these terminals while in USB operation mode, or it will cause the TV to stop working or abnormal status.

External device connection diagram

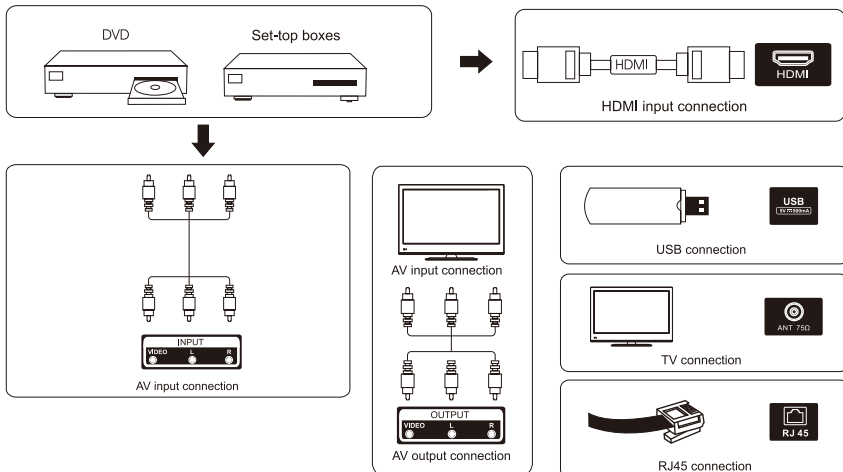

TV Install And Connect

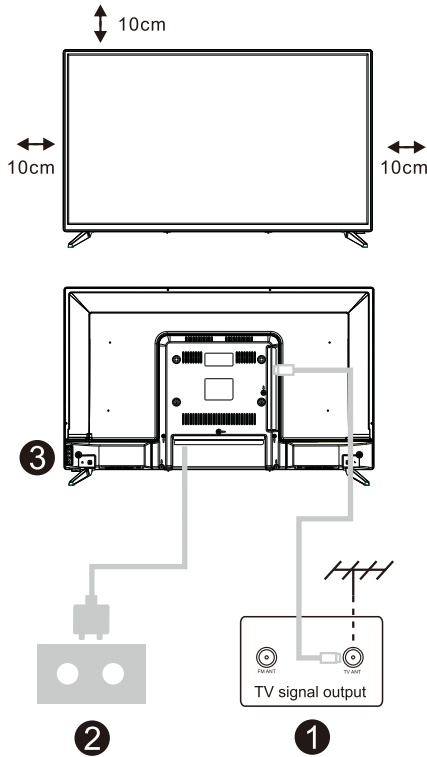

Set your TV

To put your TV on a firm place which can bear the weight of the TV.

To avoid danger, please don't positions the TV near water or heating place (such as light, candle, heating machine), do not block the ventilation at the back of TV.

Connect antenna and power

1. Connect the antenna cable to the antenna socket on the back of the TV.

2. To plug the power cord of TV (AC 100-240V~ 50/60Hz).

Turn on TV

3. Connect the power supply, enter the standby mode (red light), press the power button of the TV or the power button on the remote control to turn on the TV

Note: If the model has a CI card slot on its top, a silicone plug for the CI card slot can be found in the accessory bag (for models without CI card slot, there is no such silicone plug), please insert the silicone plug into the slot when the CI card is not in use.

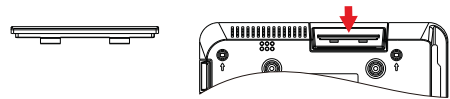

Note: Picture for reference purposes only.

TV Stand Installation Instructions

1. Open the carton and remove the TV and scattered accessories and base (some models without base).
2. In order to avoid damaging the TV, please cover it with soft mattress, put it on the table, face down on the soft material and screw the neck of the base to the TV.
3. screw the base and connected to the TV.
4. the installation is complete.

Note:

Picture for reference purposes only.
Please prevail in kind

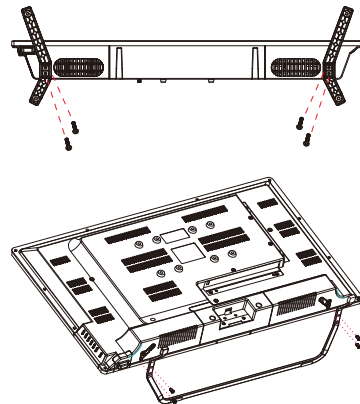

Initial Setup

1. InitialSetup

For the first initial setup, on-screen setup wizard will guide you through setting up your TV. Please follow the guide to setup your TV correctly.

1.1 Language select

Use \wedge/\vee buttons to select system languages, then press **【OK】** to confirm.

1.2 Quickly set up your TV with your Android™ phone? (Continue/skip)

To connect your Android Smartphone to your TV. Select **“Continue”**.

1. On your Android Phone, open the Pre-installed app “Google”.
2. Type or say, “Ok Google, set up my device”.
3. Tap the model name on the list.

Note: Press **“BACK”** to cancel

If you just want to use your TV normally, please select **“Skip”**

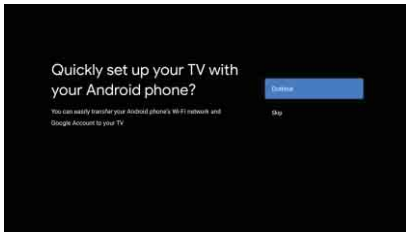

1.3 Configure the network

Press \wedge/\vee buttons to select Wi-Fi you wish to connect to, enter the password and then confirm to connect.

If you select **“Skip”**, it could be performed in homepage or settings menu.

1.4 Google Account Sign in

Sign in to get new apps, recommendations, movies, and more from Google.

User your remote:

Use the remote to enter your Google Account and password to sign in to your Google Account.

Initial Setup

1. InitialSetup(Cont.)

1.5 Terms of Service

By accepting the Google Terms of Service to improve the product experience,Select“**Accept**” to proceedwith this condition.

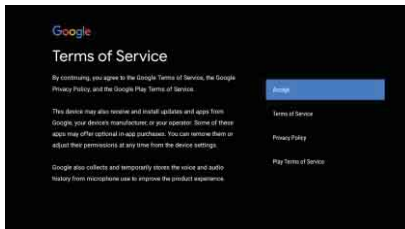

1.6 Google Services

Select “Accept” to confirm if you want your location identified on your Android TV and agree to automatically send diagnostic information to Google to help improve your Google experience.

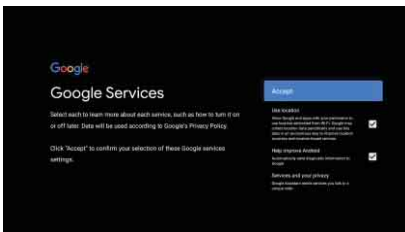

1.7 Play Auto Installs

Select install or un-install the recommended apps and Google apps by using this process. Select “**Continue**” to the next page.

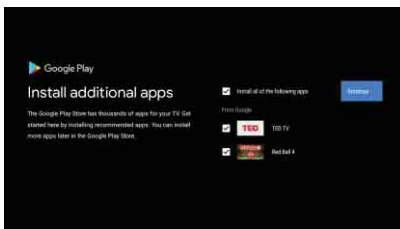

Information screens will now appear,you can scroll through setps by press “RIGHT” directional button to continue.

Initial Setup

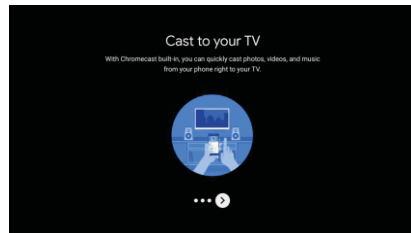
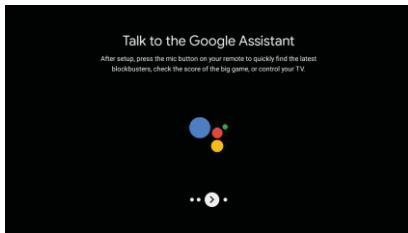
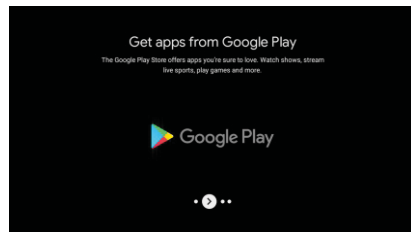
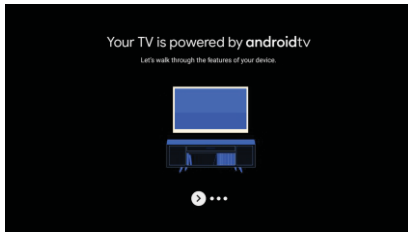

1.8 Pairing Bluetooth Remote

1. Press 'BACK' and 'VOL-' simultaneously on remote control to enter the Bluetooth pairing mode. The Indicator light on remote control will flash when starting the pairing mode.
2. Press 'BACK' to skip the pairing mode.

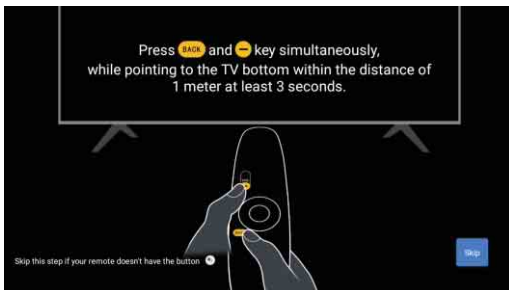

1.9 Select Region/Country

Select the country you are using the device in with the \wedge / \vee directional buttons, then press **【OK】** to confirm.

1.10 Select TV mode(Home/Retail)

Please be sure in this step, select "Home" if you are using this TV for use at home. Make sure to confirm once you have selected "Home".

1.11 Chromecast built-in™

Select On/Off to make Chromecast built-in available.

Initial Setup

1.12 TV Channel Setting

Select Antenna/Cable to scan TV channel.

If you select **"Skip"**, the channel scan could be performed in menu.

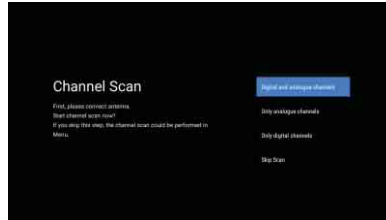
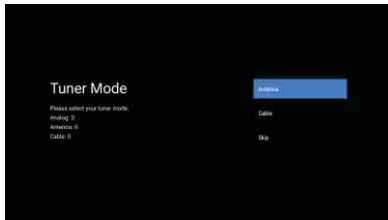

Setup completed and Disclaimer Terms

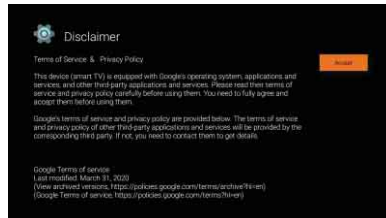
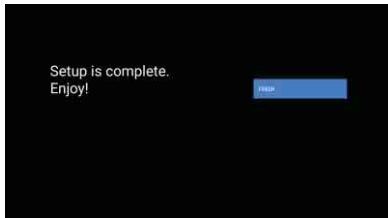

2. HOME

Once you have completed initial setup, you will now enter the home by screen or press  button to display the homepage.

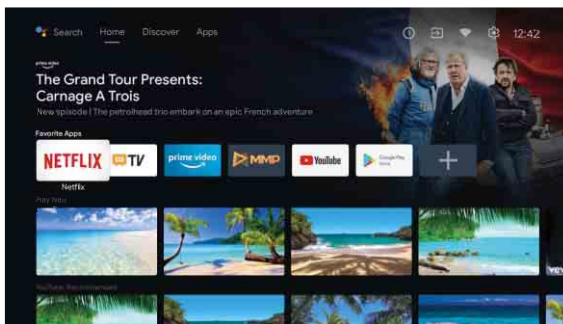
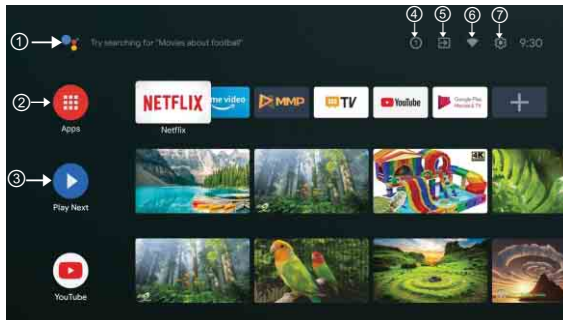

*Some countries home screen UI may display different as above image, please refer to the product for details.

① Google Assistant

Use your voice to jump to shows, control devices, and more—just ask Google.

② Apps

Selected the “**Apps**” to have access to all your applications. Pre-installed applications are available for you in this row, select “**Google Play**”, if you wish to search and download additional apps.

③ Play Next

Each row past this point will display recommended content from the apps you already have installed.

④ Notifications

Here will display all notifications relating to anything on your Android TV.

⑤ Inputs

Select this if you want to adjust your TV input, Example:TV, HDMI 1, HDMI 2.

⑥ Network

It will display what network connectivity, Wi-Fi or Ethernet.

⑦ Settings

Manage apps and TV controls, change preferences, sounds, and account.

Settings

3.Settings

Allows to set various performance of your TV .

- 1.Press </> button to select “Settings” which is in the upper right corner of the screen.
- 2.Press ^/v button to select the option which you want to adjust in the Settings menu.
- 3.Press **【OK】** to enter.

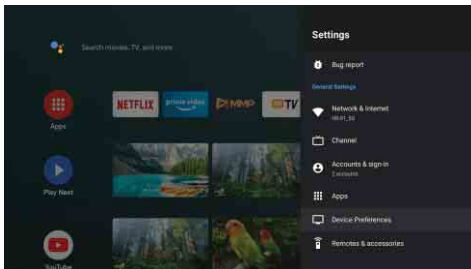

Network& Internet

Adjust all network setting and check connection if you have connection problems.

- 1.Press ^/v button to select “Network& Internet” in the settings menu.
- 2.Press ^/v button to select: Wi-Fi/Add new network/Scanning always available/Proxy settings/IP settings.

Channel

Display the scan sub-menu based on different channel installation modes.

- 1.Press ^/v button to select “Channel Source” & Channel installation Mode & Parent Control.
- 2.Press **【OK】** to enter “Parental Controls”, then press ^/v or use the number buttons on remote control to enter the default password “1234”.
- 3.Press ^/v button to select Channels Blocked, Program Restrictions, Inputs Blocked and Change PIN.

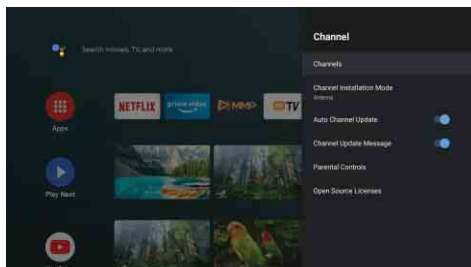

Settings

Device Preferences

1. Press **^/V** button select the options of About, Date & Time, Timer, Language, Inputs, Picture, Sound, Google Assistant, Reset and others.
2. Press **【OK】** to jump to the corresponding sub-option.

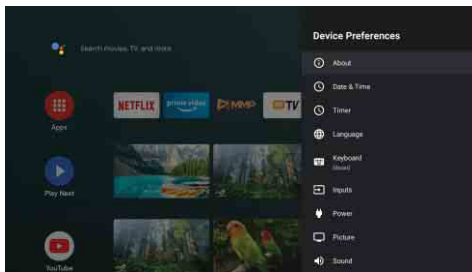

About

1. Press **^/V** button to check additional information such as System update, Device name, Restart, Status, and more.
2. Press **BACK** button to return to the previous menu.
Press **EXIT** button to exit the menu.

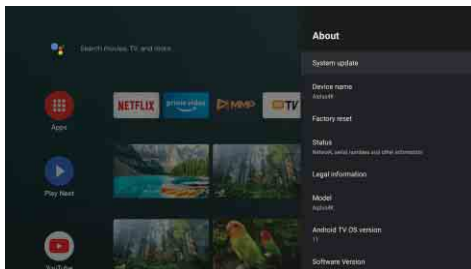

* The above pictures are for reference only, please refer to the product for details.

Factory reset

If Factory reset is selected, it will erase all data from your device's internal storage, including: your Google Account, system and app data and settings, and downloaded apps.

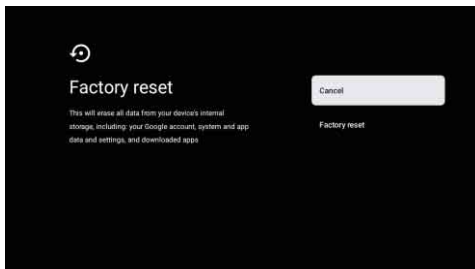



Tv Source setting

4. Tv Source setting

To enter TV source in Homepage:

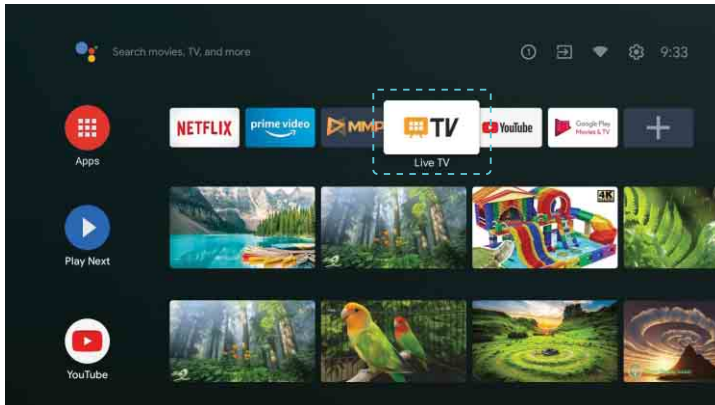
1. Press  button or Select "Live TV" on Homepage.



2. Press  button, then select "Channels" and select "New Channels Available" to enter.

Google Play

5. Google Play

To have access and to download applications from the Google Play, you must sign in with a Google Account.

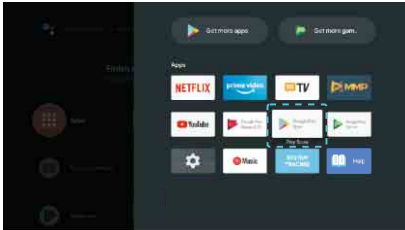

Once you open Google Play, you will be prompted to sign in or create a new account.

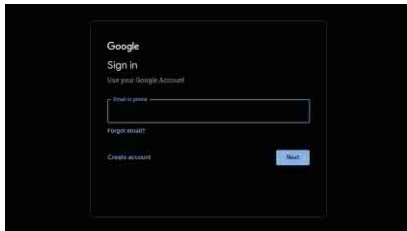

Once you have signed in, you will be brought to the below page, scroll through the list of applications available for download or press the Google Assistant button on your remote to talk to Google.

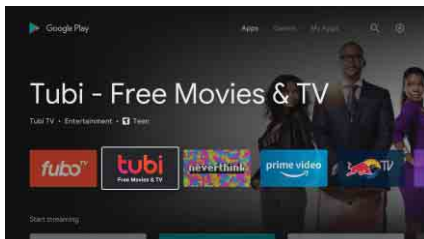

Help

No power	<ul style="list-style-type: none"> • Check if the AC cord of TV is plugged in or not. If there's still no power, please disconnect the plug, and reconnect to the socket after 60 seconds. Turn the power back on.
Signal not received properly	<ul style="list-style-type: none"> • Double or phantom images may appear on your TV if there are high buildings or mountains close to where you are. You can adjust the image thru manual operation: consult instruction of vernier regulation, or adjust the direction of the external antenna. • If you use an indoor antenna, signal reception may be more difficult under certain circumstances. Adjust the direction of the antenna for optimum reception. If this does not improve reception, you may have to switch to an external antenna.
No picture	<ul style="list-style-type: none"> • Check if the antenna at the back of the TV is connected properly. • View other channels to see if the problem still occurs.
Video appears with no audio	<ul style="list-style-type: none"> • Try increasing the volume. • Check if the TV's sound is on mute or not.
Audio is present, but video does not appear or is discolored	<ul style="list-style-type: none"> • Try adjusting the contrast and brightness.
Static noise affects video and audio quality	<ul style="list-style-type: none"> • Check if the antenna at the back of the TV is connected properly.
Broken lines on screen	<ul style="list-style-type: none"> • Electrical appliances such as hair dryers or vacuums etc. may be interfering with your TV set. Switch these appliances off.
Remote doesn't work	<ul style="list-style-type: none"> • Make sure the plastic bag which came with the remote control is removed. Try using the remote in a shorter distance from the TV. Check if the placement of the batteries is correct, or try using new batteries with the remote control. • The TV will go into Standby mode if it receives no response in a few minutes.
No video (PC mode)	<ul style="list-style-type: none"> • Please check if the cable is connected to the VGA port correctly, or if the cable is bent in some places.
Vertical line blinking (PC Mode)	<ul style="list-style-type: none"> • Enter the main menu, and adjust the vertical placement to eliminate the vertical line.
Horizontal tearing (PC Mode)	<ul style="list-style-type: none"> • Adjust the horizontal placement of the screen to clear any horizontal lines.
Screen is too bright or dark (PC Mode)	<ul style="list-style-type: none"> • Adjust the brightness or contrast in the main menu.
No response from the PC	<ul style="list-style-type: none"> • Check if the PC's display resolution is set to a compatible resolution for the TV.
Lines appearing when a device is connected to the RCA port	<ul style="list-style-type: none"> • Make sure you are using a cable in good quality.
Problems are unresolved	<ul style="list-style-type: none"> • Unplug the power cable and wait for 30 seconds, then reconnect to the socket. If problems still persist, do not attempt to repair the TV by yourself. Kindly contact the service center.

Do not leave your TV displaying a static image, whether it is from a paused video, menu screen, etc. for an extended period of time, doing so will damage the display and may cause image burn-in.

Remote control



- ① Switches the TV between on and standby mode.
- ② Indicator light.
- ③ Mute or restore your TV sound.
- ④ **PVR**: Record Live TV programme.
- ⑤ Displays the EPG Electronic Programme Guide.
- ⑥ **INFO**: Displays the present channel information such as the current time and channel name.
- ⑦ **HOME**: Displays the home screen.
- ⑧ **Menu**: Displays the OSD (On Screen Display) menu.
- ⑨ **Inputs**: Display/Select signal source options.
- ⑩ **Navigation buttons**: Cursor UP/LEFT/RIGHT/DOWN.
- ⑪ **Back**: Press to move back through menus.
- ⑫ **Exit**: Exit the OSD menu.
- ⑬ **Google Assistant**:
Talk to Google to control your TV using your voice.
- ⑭ **YouTube**:
Connects to YouTube (internet connection required).
- ⑮ **NETFLIX**:
Connects to NETFLIX for viewing online TV shows and films (internet connection required).
- ⑯ **Prime video** :
Connects to Prime video (internet connection required).
- ⑰ **Google Play** : Connects to Google Play.
- ⑱ **Media control**:
Fast forward/back
Play the last/next program
Play/Pause/Stop program
- ⑲ **TXT**: Press to enter Teletext when play the program.
- ⑲ **Audio**: Displays the Audio Language list and select an audio language or audio format if available (only applicable when the TV programme has this feature).
- ⑳ **SUBT** : SUBT.

*Google Assistant is not available in certain languages and countries. Availability of services varies by country and language.

Based on legislative decree no. 49 dated 14th March, 2014

“Execution of Directive 2012/19/UE about electrical and electronic equipment waste (RAEE)”



This marking indicates that this product should not be disposed with other household wastes, but it should be disposed separately from other wastes. Therefore, the user should bring the product with all essential components to recycling centers for electrical and electronic wastes, or return to retailer before to buy a new product as equivalent type, in the ratio of 1 to 1, or 1 to 0 for products that have larger side lesser of 25cm. Correct disposal of your old appliance will help to prevent potential damage to the environment and to human health and support materials recycling. The unlawful disposal of the product should involve for users' administrative sanctions based on Legislative Decree no. 49 dated 14th March, 2014.

Correct disposal of the batteries in this product
(Applicable in countries with separate collection systems)



This marking on battery, manual or packaging indicates that the batteries in this product should not be disposed of with other household waste at the end of their working life. Where marked, the chemical symbols Hg, Cd or Pb indicate that the battery contains mercury, cadmium or lead above the reference levels in EC Directive 2006/66. If batteries are not properly disposed of, these substances can cause harm to human health or the environment.

To protect natural resources and to promote material reuse, please separate batteries from other types of waste and recycle them through your local, free battery return system.

CAUTION:



To prevent possible hearing damage, do not listen at high volume levels for long periods.

Environmental Considerations

Operating Temperature: 5 °C -35°C (41°F-95°F)
Operating Humidity: 20% -75%, non-condensing

Storage Temperature: -15 °C -45°C (5°F-113°F)
Storage Humidity: 10% -90%, non-condensing

BT max transmitter power: 100mW at 2.4GHz – 2.4835GHz
Wi-Fi max transmitter power: 100mW at 2.4GHz-2.4835GHz, 200mW at 5.15GHz-5.25GHz, 100mW 5.25GHz- 5.35GHz & 5.47GHz - 5.725GHz

The 5GHz WLAN(Wi-Fi) function of this equipment may only be operated indoors.

	BE	BG	CZ	DK	DE	EE	IE
	EL	ES	FR	HR	IT	CY	LV
	LT	LU	HU	MT	NL	AT	PL
	PT	RO	SI	SK	FI	SE	UK

HU

SMART TV

HASZNÁLATI UTASÍTÁS



FONTOS:

Kérjük, alaposan olvassa el ezt a használati utasítást mielőtt telepíti és üzembe helyezi a TV-t. Tartsa kéznél ezt az útmutatót, mert a későbbiekben is szüksége lehet rá.



Tartalom

Biztonsági információk.....	1
Fontos biztonsági óvintézkedések.....	1
TV gombjai és csatlakozófelülete.....	2
Külső készülék csatlakozási rajza.....	2
A TV telepítése és csatlakoztatása.....	3
TV állvány felszerelési útmutató.....	3
OSD.....	4
1.Kezdeti beállítás.....	4
2.OTTHON.....	8
3.Beállítások.....	9
4.Tv Source beállítás.....	11
5.Google Play.....	12
Műszaki adatok.....	13
Távírányító.....	14

Biztonsági információk

	<p>Az egyenlő oldalú háromszögben található felkiáltójel szimbóluma figyelmezteti a felhasználót, hogy a készülék dokumentációjában fontos információ található.</p>	<p>Vigyázat</p> <p>ÁRAMÜTÉS VESZÉLYE NE NYISSA KI</p>
	<p>Figyelmeztetés: Az egyenlő oldalú háromszögben található villám szimbólum figyelmezteti a felhasználót, hogy a készülék belsejében szigetetlen veszélyes feszültség található, amely elég erős ahhoz, hogy áramütéssel személyi sérülést okozzon.</p>	<p>A termék működése során magasfeszültséget használ. Az áramütés kockázatának csökkentése érdekében ne vegye le a készülék fedelét, a javítást bízva szakképzett szerelőre.</p> <p>Ha a TV-n komoly változtatásra vagy javításra van szükség, fennáll az áramütés veszélye, ezért ne kísérelje meg saját maga a TV karbantartását, hanem bízva azt a szakszervizre.</p>

Fontos biztonsági óvintézkedések

- 1) Olvassa el ezeket az utasításokat.
 - 2) Tartsa be ezeket az utasításokat.
 - 3) Tartsa be az összes biztonsági utasítást.
 - 4) Kövesse az utasításokat.
 - 5) Ne használja a készüléket víz közelében.
 - 6) Csak száraz ruhával takarítsa.
 - 7) Ne zárja el a szellőzőnyílásokat. A gyártó utasításai szerint helyezze el.
 - 8) Ne helyezze közel hőforráshoz, például radiátorokhoz, hőtárolókhoz, kályhához vagy más, hőt termelő berendezéshez (ideértve az erősítőket is).
 - 9) Ne hagyja figyelmen kívül a polarizált vagy földelt konnektorok biztonsági funkcióit. A polarizált konnektornak két nyílása van, az egyik nagyobb, a másik kisebb. A földelt konnektornak két nyílása, és egy harmadik, földelőnyílása van. A harmadik nyílás vagy a széles rész az Ön biztonsága érdekében van elhelyezve. Ha a készülék csatlakozója nem illik az Önnél található konnektorbá, bizon meg egy villanyszerelőt, hogy cserélje ki a konnektort.
 - 10) Megfelelő módon védje az elektromos kábelt attól, hogy ráleljenek, becsípődjön, különösen a konnektor és azon pont közelében, ahol a kábel kilép a készüléktől.
 - 11) Csak a gyártó által meghatározott csatlományokat/kiegészítőket használja.
 - 12) Csak a gyártó által meghatározott, vagy a készülékkel együtt kapott tartót, állványt, háromlábát, kart vagy asztalt használja. Ha tartót használ, ügyeljen, hogy amikor együtt mozgatja a készüléket és a tartót, az ne borulhasson fel.
 - 13) Villámlás esetén, vagy ha hosszú ideig használaton kívül van, húzza ki a készüléket.
- 
- Vigyázat:
- 14) Az áramütés kockázatának csökkentése érdekében ne tegye ki a készüléket esőnek vagy nedvességnek.
 - 15) A fő csatlakozó segítségével a készülék áramtalanítható, és az áramtalanító eszköznek mindig elérhetőnek kell lennie.
 - 16) A csatlakozót a készülék közelében kell elhelyezni, és könnyen elérhetőnek kell lennie.
 - 17) Soha ne helyezze el a terméket beépítve, például könyvespolcra vagy tartókeretbe, ha a megfelelő szellőzés nincs biztosítva, csak olyan módon, ahogy a gyártói kézikönyv megengedi.
 - 18) A készüléket nem szabad csöpögő vagy fröccsenő folyadéknak kitenni, nem lehet folyadékkal töltött tárgyat (pl. vázát) tartani rajta.
 - 19) Ne helyezzen semmilyen veszélyforrást a készülékre (pl. folyadékkal töltött tárgyat, égő gyertyát).
 - 20) Fali és mennyezeti tartó – A készüléket csak a gyártó által ajánlott módon lehet a falra vagy a mennyezetre rögzíteni.
 - 21)  Soha ne helyezze a TV-t, a távirányítót vagy az elemeket nyílt láng vagy más hőforrás közelébe, ideértve a közvetlen napsugárzást is. A tűz áttérjedését megelőzendő, a gyertyákat és más nyílt lángot mindig tartsa távol a TV-től, a távirányítótól és az elemektől.
 - 22) Az USB terminált a normál működés során 0,5A-val kell tölteni.
 - 23) Az alábbi javítási utasítások csak a képezített szakembereknek szólnak. Az áramütés kockázatának csökkentése érdekében ne végezzen semmilyen javítást a készüléken a használati utasításban leírtakon kívül, kivéve, ha ehhez megfelelő képzettséggel rendelkezik.
 - 24)  A készülék II. osztályú, vagy kettős szigetelésű elektromos berendezés. Felépítése nem teszi szükségessé az elektromosan földelt biztonsági csatlakozást.
 - 25) A maximális környezeti hőmérséklet a használat során 45 fok. A maximális tengerszint feletti magasság 2000 méter.

TV gombjai és csatlakozófelülete

TV gombok

Megjegyzés: Az alábbi csak egy funkcionális diagram. És a különböző modellek tényleges helyzete és elrendezése eltérő lehet.

Egy kulcs:

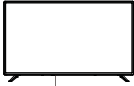

Nyomja meg ezt a gombot készenléti módban a TV be- és kikapcsolásához.

Hét kulcs:

	Be-/kikapcsolás.
	Külső jel bemenet kiválasztása.
	Jelenítse meg a főmenüt, és erősítse meg a menüelemek kiválasztását.
	Csatorna kiválasztása.
	Hangerőszabályozó.

Csatlakozófelület

Megjegyzés: Az alábbiakban bemutatott csatlakozófelület a különböző modelleken kismértékben különbözhet.

	AV bemenet Külső AV jelbemenet és a vonatkozó jobb/bal hangcsatorna		USB bemenet Ide kell csatlakoztatni az USB-eszközt a médiafájlok lejátszásához vagy programok rögzítéséhez a PVR funkcióval.
	HDMI bemenet Digitális jelbemenet a HDMI videó csatlakozóról.		OPTIKAI kimenet Az SPDIF vevő csatlakoztatása
	ANT 75 Az antennás/kábel TV bemenet csatlakoztatására szolgál (75/VHF/UHF)		RJ45 Kapcsolódni az internethez.



* Ne érintse meg vagy közelítse meg a HDMI- és USB-csatlakozókat, és ne engedje, hogy az elektrosztatikus kisülés megzavarja ezeknek a csatlakozóknak a működését USB üzemmódban, ellenkező esetben a TV vagy a TV működése leáll.

Külső készülék csatlakozási rajza

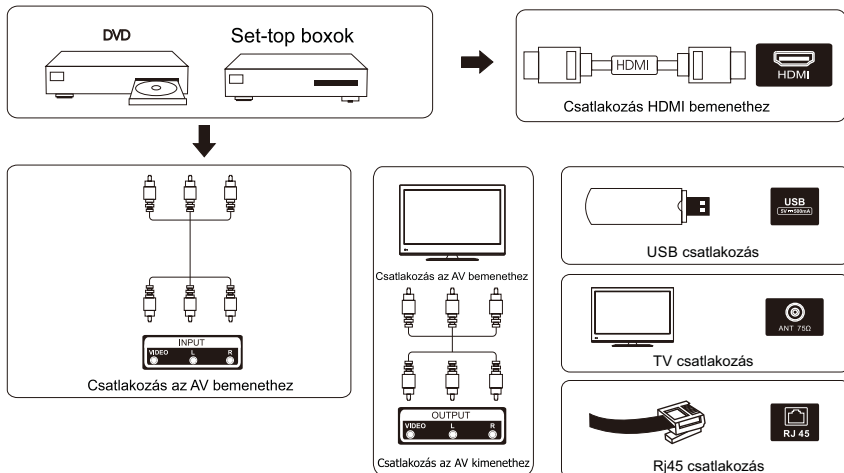

A TV telepítése és csatlakoztatása

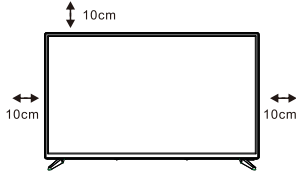

A TV beállítása

Helyezze a TV-t szilárd felületre, amely elbírja a TV súlyát.

A veszélyek elkerülése érdekében, kérjük, ne helyezze a TV-t víz vagy hőforrás mellé (például lámpa, gyertya, fűtőtest), és ne akadályozza a TV hátsó részén a szellőzést.

Az antenna és a feszültség csatlakoztatása

1. Csatlakoztassa az antennakábelt az antennaaljzathoz a TV hátulján.
2. A TV elektromos zsinórjának csatlakoztatása (AC 100-240V~ 50/60Hz).

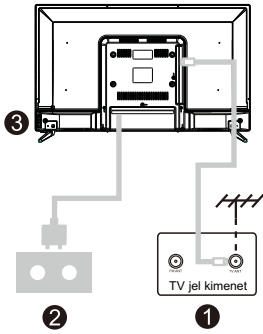

A TV bekapcsolása

3. Nyomja meg a TV bekapcsoló gombját, az állapotjelző lámpa zöldre vált, ha készenléti üzemmódban van, (a lámpa piros), nyomja meg a távirányítón a bekapcsoló gombot a TV bekapcsolásához.

Megjegyzés: Ha a modell tetején CI kártyanyílás található, a CI kártyanyílás szilikondugója a tartozéktáskában található (CI kártyanyílás nélkül modelleknél nincs szilikondugó), ha nem használja a CI kártyát, helyezze be a szilikondugót a nyílásba.

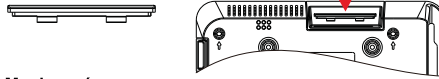

Megjegyzés:
A kép csak illusztráció.

TV állvány felszerelési útmutató

1. Nyissa ki a kartondobozt, és vegye ki a TV-t, a szétszórta tartozékokat és a talpat (egyes modellek talp nélkül).
2. A TV sérülésének elkerülése érdekében puha matracra letakarva helyezze az asztalra, képpel lefelé egy puha matracra, a nyak tövét csavarokkal rögzítse a TV-hez.
3. Csavarja be az alapot, és csatlakoztassa a TV-hez.
4. A telepítés befejeződött.

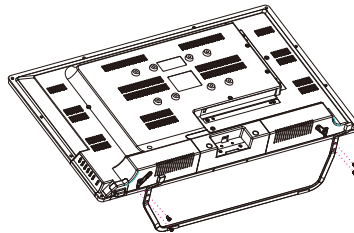
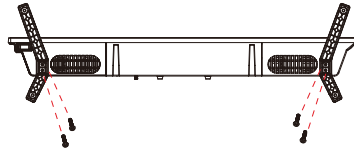

Figyelem:

A fénykép csak tájékoztató jellegű.
Kérem természetbeni érvényesülést

Kezdeti beállítás

1. Kezdeti beállítás

Az első kezdeti beállításnál a képernyőn megjelenő beállítási varázsló végigvezeti a TV-készülék beállításán. Kérjük, kövesse az útmutatót a TV megfelelő beállításához.

1.1 Nyelv kiválasztása

Használja a \wedge / v gombokat a rendszernyelvek kiválasztásához, majd nyomja meg az [OK] gombot a megerősítéshez.

1.2 Gyorsan beállítja tévét Android™ telefonjával? (Folytatás/kihagyás)

Android okostelefon csatlakoztatása a TV-hez. Válassza a „**Folytatás**” lehetőséget.

1. Android-telefonján nyissa meg az előre telepített „Google” alkalmazást.

2. Írja be vagy mondja ki: „Ok Google, eszközőm beállítása”.

3. Érintse meg a modell nevét a listában.

Megjegyzés: Nyomja meg a „**VISSZA**” gombot a visszavonáshoz

Ha csak a szokásos módon szeretné használni a tévét, válassza a „**Kihagyás**” lehetőséget.

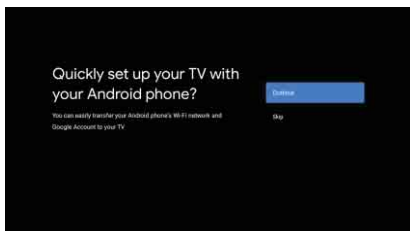

1.3 Hálózat beállítása

Nyomja meg a \wedge / v gombokat a csatlakozni kívánt Wi-Fi kiválasztásához, írja be a jelszót, majd erősítse meg a csatlakozást. Ha a "Kihagyás" lehetőséget választja, azt a kezdőlapra vagy a beállítások menübe hajthatja végre.

1.4 Google Fiók Bejelentkezés

Jelentkezzen be, hogy új alkalmazásokat, ajánlásokat, filmeket és egyébeket kaphasson a Google-tól.

Távírányító használata:

A távirányító segítségével adja meg Google-fiókját és jelszavát a Google-fiókjába való bejelentkezéshez.

Kezdeti beállítás

Kezdeti beállítás (Folyt.)

1.5 Szolgáltatás feltételei

Ha elfogadja a Google Általános Szerződési Feltételeit a termékélmény javítása érdekében, válassza az „**Elfogadás**” lehetőséget a feltétel teljesítéséhez.

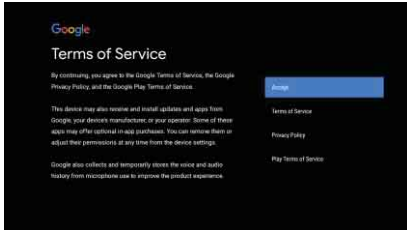

1.6 Google Szolgáltatások

Válassza az „**Elfogadás**” lehetőséget annak megerősítéséhez, hogy azonosítani szeretné-e tartózkodási helyét Android TV-jén és beleegyezik abba, hogy automatikusan diagnosztikai információkat küld a Google-nak a Google-élmény javítása érdekében.

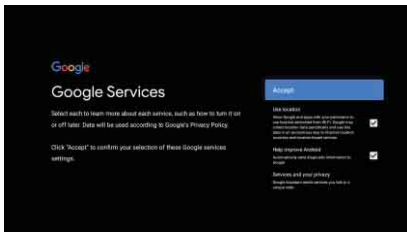

1.7 Automatikus telepítések lejátszása

Ezzel a folyamattal válassza ki a javasolt alkalmazások és Google-alkalmazások telepítését vagy eltávolítását.

Válassza a „Folytatás” lehetőséget a következő oldalra.

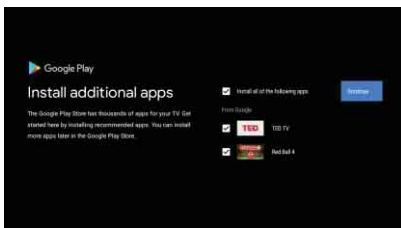

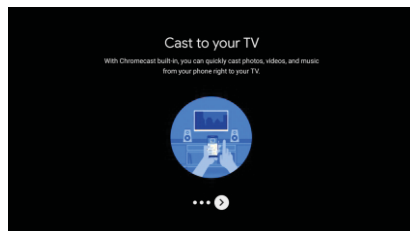
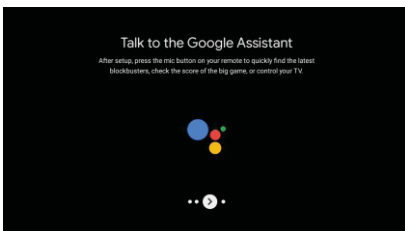
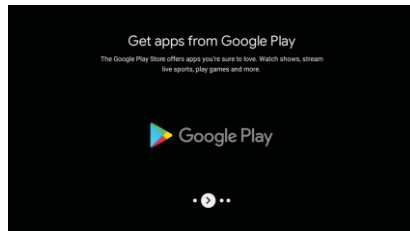
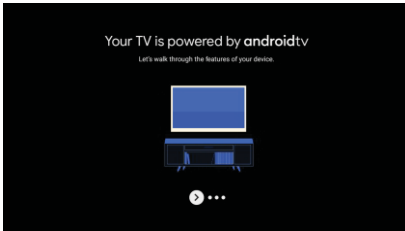

Ekkor megjelennek az információs képernyők, a lépések között görgetheti a "JOBBRA" gomb megnyomásával a folytatáshoz.

Kezdeti beállítás



1.8 Bluetooth távirányító párosítása

1. NYOMJA MEG A 'BACK'  ' és ' VOL-'  ' gombot a távirányítón, hogy belépjen a Bluetooth párosítási módba. A párosítási mód elindításakor a távirányítón lévő jelzőfény villog.

2. Nyomja meg a 'BACK'  ' gombot a párosítási mód kihagyásához.

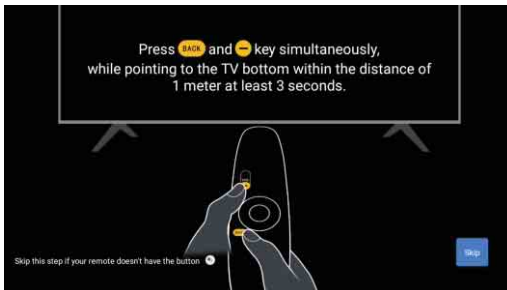

1.9 Válassza ki a régiót/országot

Válassza ki az országot, amelyben a készüléket használja a/VV iránygombokkal, majd nyomja meg az **【OK】** megerősítést.

1.10 TV mód kiválasztása (otthoni/kiskereskedelmi)

Kérjük, ebben a lépésben győződjön meg arról, hogy válassza ki az „Otthon” lehetőséget, ha a TV-t otthoni használatra használja.

Mindenképpen erősítse meg, miután kiválasztotta az „Otthon” lehetőséget.

1.11 Chromecast beépített™

Válassza a Be/Ki lehetőséget a Chromecast beépített elérhetővé tételéhez.

Kezdeti beállítás

1.12 TV Csatorna beállítása

Válassza az Antenna/Kábel lehetőséget a TV-csatorna pásztázásához.

Ha a „Kihagyás” lehetőséget választja, a csatornakeresés a menüben hajtható végre.

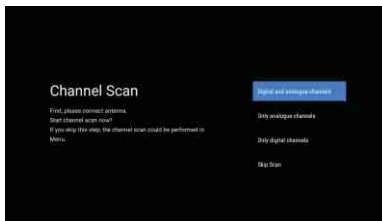
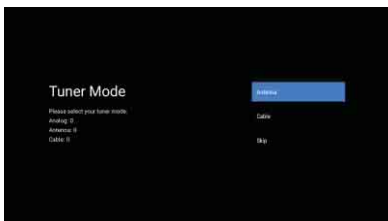

A beállítás befejeződött, és a felelősségi nyilatkozat feltételei

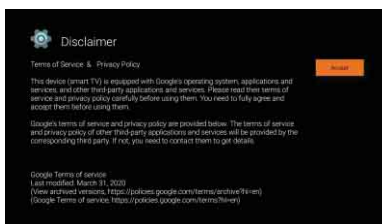
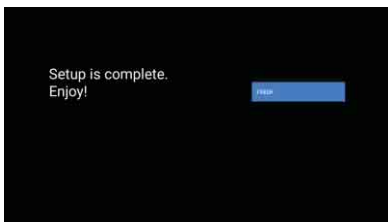

OTTHON

2. OTTHON

Miután befejezte a kezdeti beállítást, most a képernyőn keresztül lépjen be a kezdőlapra, vagy nyomja meg a  gombot a kezdőlap megjelenítéséhez.

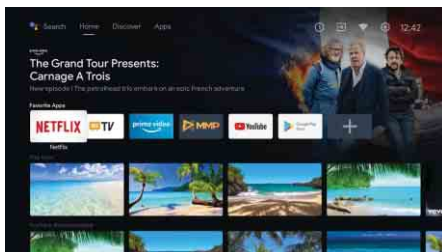
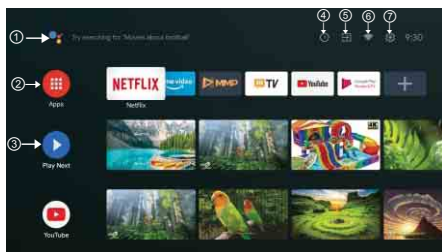

* Egyes országok kezdőképernyője UI a fenti képtől eltérően jelenhet meg, a részletekért tekintse meg a terméket.

① Google Asszisztens

Használja hangját a műsorokhoz való ugráshoz, eszközök vezérléséhez és sok másához – csak kérdezze meg a Google-t.

② App-ok

Az „Alkalmazások” lehetőséget választotta, hogy hozzáférjen az összes alkalmazásához. Ebben a sorban az előre telepített alkalmazások állnak rendelkezésre, válassza a „Google Play” lehetőséget, ha további alkalmazásokat szeretne keresni és letölteni.

③ Következő lejátszása

Minden e pont utáni sorban a már telepített alkalmazásokból származó ajánlott tartalmak jelennek meg.

④ Értesítések

Itt megjelenik az Android TV-jén lévő bármivel kapcsolatos összes értesítés.

⑤ Bemenetek

Válassza ezt, ha be szeretné állítani a TV bemenetét, pl.: TV, HDMI 1, HDMI 2..

⑥ Hálózat

Megjeleníti, hogy milyen hálózati kapcsolat, Wi-Fi vagy Ethernet.

⑦ Beállítások

Alkalmazások és TV-vezérlők kezelése, beállítások, hangok és fiók módosítása.

Beállítások

3.Beállítások

Lehetővé teszi a TV különféle adások beállítását. .

- 1.Nyomja meg a </> gombot a „Beállítások” kiválasztásához, amely a képernyő jobb felső sarkában található.
- 2.Nyomja meg a \wedge/v gombot a módosítani kívánt opció kiválasztásához a Beállítások menüben
- 3.Nyomja meg az [OK] gombot a belépéshez.

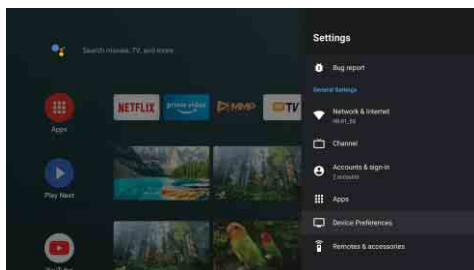

Internet hálózatok

Módosítsa az összes hálózati beállítást, és ellenőrizze a kapcsolatot, ha csatlakozási problémái vannak.

- 1.Nyomja meg a \wedge/v gombot a „Network & Internet” kiválasztásához a beállítások menüben.
- 2.Nyomja meg a \wedge/v gombot a következők kiválasztásához: Wi-Fi/Új hálózat hozzáadása/A keresés mindig elérhető/Proxybeállítások/IP-beállítások.

Csatorna

Jelenítse meg a pásztázási almenüt a különböző csatornatelepítési módok alapján.

Jelenítse meg a pásztázási almenüt a különböző csatornatelepítési módok alapján.

- 1.Nyomja meg a \wedge/v gombot a „Csatornaforrás” és a Csatornatelepítési mód és a Szülői felügyelet kiválasztásához.
- 2.Nyomja meg az [OK] gombot a „Szülői felügyelet” menübe való belépéshez, majd nyomja meg a \wedge/v gombot, vagy használja a távirányító számegombjait az alapértelmezett „1234” jelszó megadásához.
- 3.Nyomja meg a \wedge/v gombot a Csatornák blokkolva, a Programkorlátozások, a Bemenetek blokkolva és a PIN módosítása kiválasztásához.

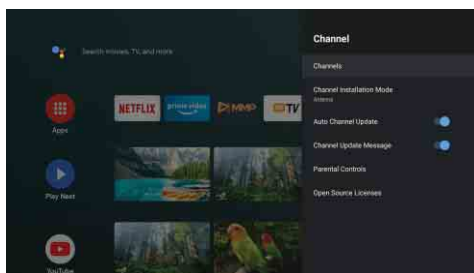

Beállítások

Eszköz beállítások

1. Nyomja meg a Δ/V gombot, és válassza ki a Névjegy, Dátum és idő, Időzítő, Nyelv, Bemenetek, Kép, Hang, Google Asszisztens, Visszaállítás és egyéb lehetőségeket.
2. Nyomja meg az **【OK】** gombot, hogy a megfelelő alopcíóra ugorjon.

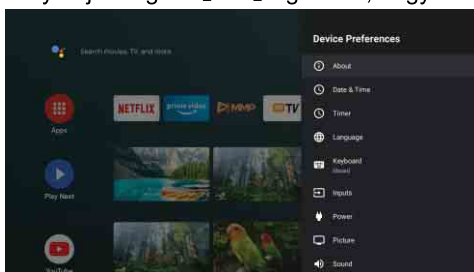

About

1. Nyomja meg a Δ/V gombot további információk megtekintéséhez, mint például a rendszerfrissítés, az eszköznev, az újraindítás, az állapot stb.
 2. Nyomja meg a **BACK** gombot az előző menühöz való visszatéréshez.
- Nyomja meg a **EXIT** menüből való kilépéshez.

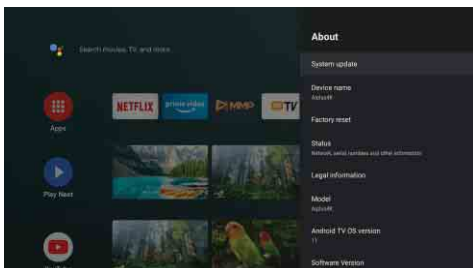

** A fenti képek csak tájékoztató jellegűek, a részletekért tekintse meg a terméket.

Gyári beállítások visszaállítása

Ha a Gyári beállítások visszaállítása van kiválasztva, akkor az összes adatot törli az eszköz belső tárhelyéről, beleértve a Google-fiókját, a rendszer- és alkalmazásadatokat és beállításokat, valamint a letöltött alkalmazásokat.

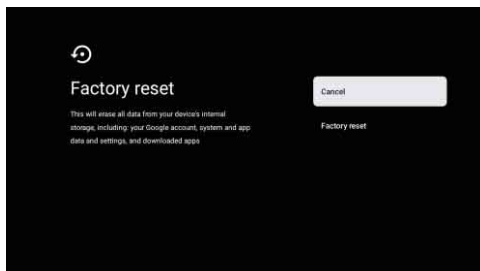



Tv Source beállítás

4. Tv Source beállítás

A TV forrásának megadása a kezdőlapon::

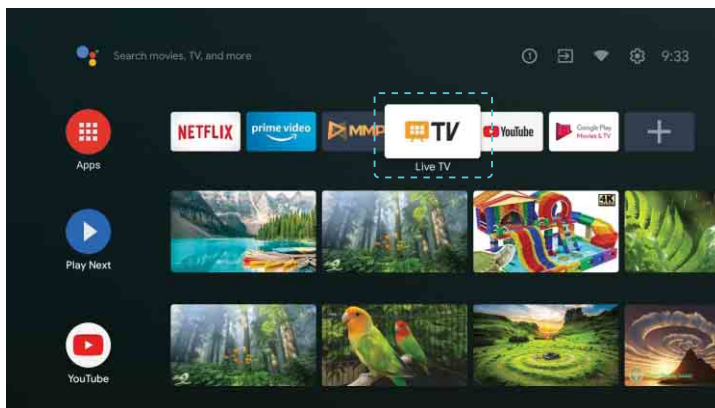
1. Nyomja meg a  gombot vagy válassza ki az „Élő TV” lehetőséget a kezdőlapon.



2. Nyomja meg a  gombot, majd válassza a „Csatornák” lehetőséget, majd válassza az „Új csatornák elérhetők” lehetőséget a belépéshez.

Google Play

5. Google Play

A Google Playről való hozzáféréshez és alkalmazások letöltéséhez be kell jelentkeznie egy Google-fiókkal.

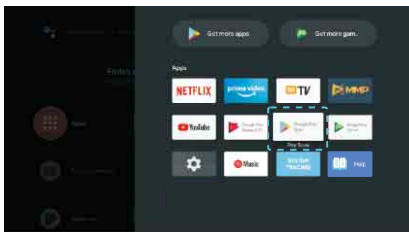

A Google Play megnyitása után a rendszer felkéri, hogy jelentkezzen be, vagy hozzon létre új fiókot.

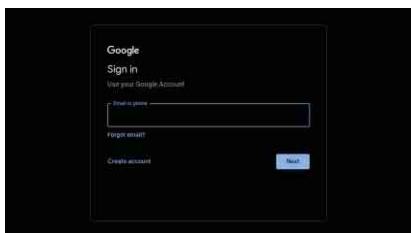

Miután bejelentkezett, az alábbi oldalra kerül, görgessen a letölthető alkalmazások listáján, vagy nyomja meg a Google Asszisztens gombot a távirányítón, hogy beszéljen a Google-lal..



Műszaki adatok

Nincs áramellátás	<ul style="list-style-type: none"> Ellenőrizze, hogy a TV elektromos csatlakozója be van-e dugva. Ha még mindig nincs áramellátás, húzza ki a csatlakozót, és 6 másodperc múlva dugja be ismét. És kapcsolja be újra a TV-t
A jelvétel nem megfelelő	<ul style="list-style-type: none"> Szellemképet okozhat, ha magas épület vagy magas hegy található a TV közelében. A képátlósítást beállíthatja kézzel: olvassa el a jelző kézikönyvét vagy változtassa meg a külső antenna irányát. Ha beltéri antennát használ: egyes pozíciókban a vétel nehezebb lehet, módosítsa az antenna irányát a kép beállításához. Ha nem sikerül beállítani, kültéri antennát kell használnia.
Nincs kép	<ul style="list-style-type: none"> Ellenőrizze, hogy a TV hátulján lévő antenna megfelelően csatlakozik-e. Próbáljon másik csatornát választani és ellenőrizze, hogy a TV-vel van-e probléma
A videó működik hang nélkül	<ul style="list-style-type: none"> Növelje a hangerőt. Ellenőrizze, hogy a TV nincs-e elnémítva, és nyomja meg a Mute gombot a hang visszaállításához.
A hang rendben, színhiba vagy nincs kép.	<ul style="list-style-type: none"> Növelje a kontrasztot és a fényerőt.
Statikus kép és zaj	<ul style="list-style-type: none"> Ellenőrizze, hogy a TV hátulján lévő antenna csatlakozik-e.
Szagatott vonal	<ul style="list-style-type: none"> Lehet, hogy egy elektromos készülék interferenciája, kapcsolja ki az ilyen készülékeket, például hajszárítót, porszívót, stb.
Árnykép vagy képkettőződés A TV nem reagál a távirányítóra.	<ul style="list-style-type: none"> Lehet, hogy az antenna elhelyezkedése nem megfelelő. Használjon magas tartószerkezetes antennát a képminőség javítása érdekében. Működtesse a távirányítót a TV távirányító érzékelőjének közvetlen közelében. Ha a TV még mindig nem reagál, ellenőrizze, hogy a műanyag zacskó a távirányítón van-e még. Ellenőrizze, hogy az elem jó helyen van-e. Cserélje ki az elemet. A TV készenléti üzemmódba kapcsol, ha a távirányító néhány percig nem reagál.
Nincs video (PC üzemmód)	<ul style="list-style-type: none"> Ellenőrizze, hogy a kijelző kábel a megfelelő VGA csatlakozóhoz csatlakozik-e. Ellenőrizze, hogy nincs-e megtörve a kijelző kábel.
Függőleges villogás (PC mód)	<ul style="list-style-type: none"> Lépjen be a főmenübe, és használja a Video Display Noise opció szabályozóját a függőleges vonal eltüntetéséhez.
Vízszintes elválasztó vonal (PC mód)	<ul style="list-style-type: none"> Állítsa be a főmenüben az Audio Sound Horizontal opció a vízszintes elválasztó vonal eltüntetéséhez.
A képernyő túl világos vagy túl sötét (PC mód)	<ul style="list-style-type: none"> Állítsa be a kontrasztot és a fényerőt a főmenüben.
A PC funkció nem válaszol	<ul style="list-style-type: none"> Ellenőrizze a számítógép beállításában, hogy a kijelző felbontása kompatibilis-e
Elválasztó vonal az RCA csatlakozáson	<ul style="list-style-type: none"> Használjon jó minőségű csatlakozó kábelt. Húzza ki a csatlakozó zsinórt, várjon 30 másodpercet, majd dugja vissza. Ha
A probléma még mindig fennáll,	<ul style="list-style-type: none"> A TV hibás. Ne próbálja saját maga megjavítani, lépjen kapcsolatba a szerviz ügyfélszolgálatával.

A kép beéghet és a fényerő csökkenhet, ha a TV-t sokáig olyan üzemmódban vagy Menüpontra tartja, amely nagy fényerő- és kontrasztkülönbségekkel rendelkezik, ezzel maradandó károsodást okozva.

Távírányító



- 1 Vált a TV-készülék bekapcsolt és készenléti üzemmódja között.
- 2 Jelző fény
- 3 Némítsa el vagy állítsa vissza a TV hangját.
- 4 **PVR:** Élő TV-műsor rögzítése.
- 5 Megjeleníti az EPG elektronikus műsorújságot.
- 6 **INFO:** Megjeleníti az aktuális csatornainformációkat, például az aktuális időt és a csatorna nevét.
- 7 **HOME:** Megjeleníti a kezdőképernyőt.
- 8 **Menu:** Megjeleníti az OSD (On Screen Display) menüt.
- 9 **Bemenetek:** Jelforrás opciók megjelenítése/kiválasztása.
- 10 Navigációs gombok: Kurzor FEL/BAL/JOBBRA/LE.
- 11 **Vissza:** Nyomja meg a menüben való visszalépéshez.
- 12 **Kilépés:** Kilépés az OSD menüből.
- 13 **Google Asszisztens:** Beszéljen a Google-hoz hogy hangjával vezérelhesse tévéjét.
- 14 **Youtube:** Csatlakozik a YouTube-hoz (internetkapcsolat szükséges).
- 15 **NETFLIX:** Csatlakozik a NETFLIX-hez online TV-műsorok és filmek megtekintéséhez (internetkapcsolat szükséges).
- 16 **Elsődleges videó:** Csatlakozik a Prime videóhoz (internetkapcsolat szükséges).
- 17 **Google Play:** Csatlakozik a Google Playhez.
- 18 **Médiavezérlés:** Gyors előre/hátra Program lejátszása/szüneteltetése/leállítása
- 19 **TXT:** Nyomja meg a Teletextbe való belépéshez a program lejátszása közben.
- 20 **Hang:** Megjeleníti a Hang nyelve listát, és kiválasztja a hang nyelvét vagy hangformátumát, ha elérhető (csak akkor alkalmazható, ha a TV-műsor rendelkezik ezzel a funkcióval).
- 21 **SUBT :** SUBT.

* A Google asszisztens bizonyos nyelveken és országokban nem érhető el. A szolgáltatások elérhetősége országonként és nyelvenként eltérő.

FELHASZNÁLÓI TANÁCSOK

A 2014 március 14-én hozott 49-es számú jogalkotási rendelet alapján

“Az elektromos és elektronikus felszerelések hulladékairól szóló 2012/19/UE irányelv (RAEE)”

A terméken vagy a csomagoláson ábrázolt szimbólum azt jelenti, hogy a terméket ne kezelje háztartási hulladékként.

Adja le a terméket a megjelölt helyen, elektromos és elektronikus felszerelések újrahasznosítása céljából.

Előzze meg az emberek egészségére és a környezetre gyakorolt negatív hatásait azzal, hogy megfelelően hasznosítja újra a terméket.

Az újrahasznosítás hozzájárul a természeti erőforrások fenntartásához. További információért e termék újrahasznosításáról kérem forduljon a helyi hatósághoz, a háztartási hulladék feldolgozásáért felelős szervezethez vagy az üzlethez, ahol a terméket vásárolta.



A termékben lévő elemek/akkumulátorok helyes leselejtezése (A szelektív gyűjtőrendszerekkel rendelkező országokban alkalmazandó.) Ha ez a jelzés látható a telepen, a használati útmutatóban vagy a csomagoláson, az azt jelenti, hogy élettartamának végén a telep nem kezelhető háztartási hulladékként. Ha a Hg, Cd vagy Pb vegyjel van feltüntetve, az azt jelenti, hogy az elem a 2006/66/EK irányelvben meghatározott határérték fölötti mértékben tartalmaz higanyt, kadmiumot vagy ólmot. Az ilyen telepek nem megfelelő selejtezése esetén ezek az anyagok káros hatással lehetnek az emberi egészségre és a környezetre. A természeti erőforrások megóvása és az újrahasznosítás elősegítése érdekében ne dobja az akkumulátorokat vagy az elemeket a háztartási hulladék közé, hanem adja le őket a használt elemek gyűjtőhelyén.



FIGYELMEZTETÉS A FEJHALLGATÓ HASZNÁLATÁRÓL



A hordozható fejhallgató teljes hangerőn történő hosszú távú használat esetén halláskárosulást okozhat.

Környezeti feltételek

Működési hőmérséklet: 5–35 °C (41–95 °F)
Működési páratartalom: 20–75%, nem lecsapódó

Tárolási hőmérséklet: -15-45 °C (-5-113 °F)
Tárolási páratartalom: 10–90%, nem lecsapódó

BT maximális adóteljesítmény: 100 mW a 2,4 GHz – 2,4835 GHz tartományban
Wi-Fi maximális adóteljesítmény: 100 mW a 2,4 GHz – 2,4835 GHz, 5,15 GHz – 5,35 GHz és 5,47 GHz – 5,725 GHz

A berendezés 5 GHz-es WLAN (Wi-Fi) funkciója csak épületen belül működtethető.

	BE	BG	CZ	DK	DE	EE	IE
	EL	ES	FR	HR	IT	CY	LV
	LT	LU	HU	MT	NL	AT	PL
	PT	RO	SI	SK	FI	SE	UK

RO

SMART TV

MANUAL DE UTILIZARE

IMPORTANT

Vă rugăm să citiți cu atenție acest manual înainte de a instala și utiliza televizorul și păstrați acest manual la îndemână pentru referință.



Cuprins

Informații Privind Siguranța.....	1
Măsuri de Siguranță Importante.....	1
Butoanele Și Interfața Televizorului.....	2
Schema de conectare a dispozitivelor externe.....	2
Instalarea și Conectarea Televizorului.....	3
Instrucțiuni de Instalare A Postamentului de Televizor.....	3
OSD.....	4
1.Configurarea inițială.....	4
2.HOME.....	8
3.Setări.....	9
4.Setarea Sursei TV.....	11
5.Google Play.....	12
Ajutor.....	13
Telecomandă.....	14

Informații Privind Siguranța

	Semnul de exclamare într-un triunghi echilateral este destinat să alerteze utilizatorul cu privire la prezența unor instrucțiuni de operare importante în literatura de specialitate care însoțește aparatul.	Atenție RISC DE ELECTROCUTARE NU DESCHIDEȚI
	Avertizare: Fulgerul cu simbolul săgeată într-un triunghi echilateral este destinat să alerteze utilizatorul cu privire la prezența de tensiuni periculoase neizolate în carcasa produsului, care pot fi suficient de ridicate pentru a constitui un risc de electrocutare.	În cursul operării acestui produs sunt utilizate tensiuni înalte. Pentru a reduce riscul de electrocutare, nu scoateți capacul cabinetului; apelați la personal calificat de service. Dacă televizorul necesită orice modificări sau reglaj brut, există risc de electrocutare. Nu încercați să executați operațiuni de întreținere; dacă aveți nevoie de reparații capitale contactați un centru de relații cu clienții.

Măsurile De Siguranță Importante

- 1) Citiți aceste instrucțiuni.
 - 2) Păstrați aceste instrucțiuni.
 - 3) Respectați toate avertismentele.
 - 4) Urmați toate instrucțiunile.
 - 5) Nu utilizați acest aparat în apropierea apei.
 - 6) Curățați numai cu o cârpă uscată.
 - 7) Nu blocați orificiile de ventilație. Instalați în conformitate cu instrucțiunile producătorului.
 - 8) Nu instalați lângă surse de căldură, cum ar fi radiatoare, aeroterme, sobe sau alte aparate (inclusiv amplificatoare) care produc căldură.
 - 9) Nu ignorați scopul de siguranță al ștecărului polarizat sau de împământare. Un ștecăr polarizat are două lame, una mai lată decât cealaltă. Un ștecăr cu împământare are două lame și o furcă de împământare. Lama lată sau furca este prevăzută pentru siguranța dumneavoastră. Când ștecărul furnizat nu se potrivește la priză, apelați la un electrician pentru înlocuirea prizei vechi.
 - 10) Protejați cablul de alimentare împotriva traversării sau agățării, în special la ștecăre, prize multiple și la punctul în care iese din aparat.
 - 11) Utilizați doar atașamentele/accesoriile specificate de producător.
 - 12) Folosiți numai cărucioarele, standurile, trepiedele, suporturile sau mesele specificate de producător sau vândute cu aparatul. Când se utilizează un cărucior, aveți grijă la deplasarea combinației cărucior/ aparat, pentru a evita deteriorarea prin răsturnare.
 - 13) Deconectați aparatul în timpul furtunilor sau atunci când nu este utilizat pentru perioade lungi de timp.
- Atenție:**
- 14) Pentru a reduce riscul de incendiu sau electrocutare, nu expuneți acest aparat la ploaie sau umezeală.
 - 15) Ștecărul este utilizat ca dispozitiv de deconectare și va rămâne întotdeauna operațional.
 - 16) Priza va fi instalată în apropierea echipamentului și trebuie să fie ușor accesibilă.
 - 17) Acest produs nu trebuie să fie plasat într-un cadru de instalare încorporat, cum ar fi o bibliotecă sau un raft, decât dacă este asigurată o ventilație corespunzătoare sau instrucțiunile producătorului au fost respectate.
 - 18) Aparatul nu trebuie expus la stropire sau picurare și niciun fel de obiecte pline cu lichid, cum ar fi vase de flori, nu se vor așeza pe aparat.
 - 19) Nu așezați surse de pericol pe aparat (de exemplu, obiecte umplute cu lichid, lumânări aprinse).
 - 20) Montarea pe perete sau tavan - Aparatul trebuie să fie montat pe un perete sau pe tavan conform recomandării producătorului.
 - 21)  Nu așezați niciodată televizorul, telecomanda sau bateriile în apropierea unor surse deschise de flăcără sau a altor surse de căldură, inclusiv lumina directă a soarelui. Pentru a preveni răspândirea focului, nu țineți niciodată lumânări sau alte flăcări lângă televizor, telecomandă și baterii.
 - 22) Borna USB trebuie să fie încărcată cu 0.5A în condiții de funcționare normală. Aceste instrucțiuni de service sunt destinate utilizării numai de către personal calificat. Pentru a reduce riscul de electrocutare, nu efectuați alte operațiuni de service în afara celor conținute în instrucțiunile de utilizare, dacă nu sunteți calificați să faceți acest lucru.
 - 23) Bateria nu va fi expusă la căldură excesivă, cum ar fi soare, foc sau alte surse similare.
 - 24)  Acest echipament este un aparat electric clasa II sau dublu izolat. A fost proiectat în așa fel încât nu necesită o conexiune de siguranță la pământ.
 - 25) Temperatura ambiantă maximă de utilizare este 45 grade. Altitudinea maximă de utilizare este de 2000 m.



Butoanele Și Interfața Televizorului

Butoane TV

Notă: Următoarea este doar o diagramă funcțională. Și poziția reală și aranjarea diferitelor modele pot fi diferite.

O cheie:

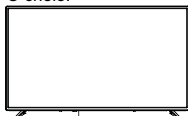

Apăsăți acest buton în modul de așteptare pentru a porni / opri televizorul.

Șapte chei:

	Pornire/oprire.
SOURCE/	Selectarea intrării semnalului extern.
MENU/OK	Afișajul meniului principal și confirmarea selecției elementelor de meniu.
CH+/-	Selectarea canalului.
VOL+/-	Controlul volumului.

Interfața televizorului

Notă: În continuare sunt prezentate diferitele interfețe ale televizorului. Poziționarea și dispunerea efectivă diferă în funcție de model.

	Intrare AV Intrare semnal AV extern		Intrare USB Conectați aici un dispozitiv USB pentru a reda fișiere media sau pentru a înregistra programe cu ajutorul funcției PVR.
	Intrare HDMI Intrare semnal digital de la conectorul video HDMI.		Ieșire OPTICĂ Conexiune pentru receptorul SPDIF
	ANT 75 Conexiune pentru intrarea de antenă/cablu TV (75/VHF/UHF)		RJ45 Conexiune internet.



* Nu atingeți și nu vă apropiați de conectorii HDMI și USB și nu permiteți descărcărilor electrostatice să interfereze cu funcționarea acestor conectori în modul de funcționare USB, altfel televizorul nu va mai funcționa sau televizorul nu va mai funcționa.

Schema de conectare a dispozitivelor externe

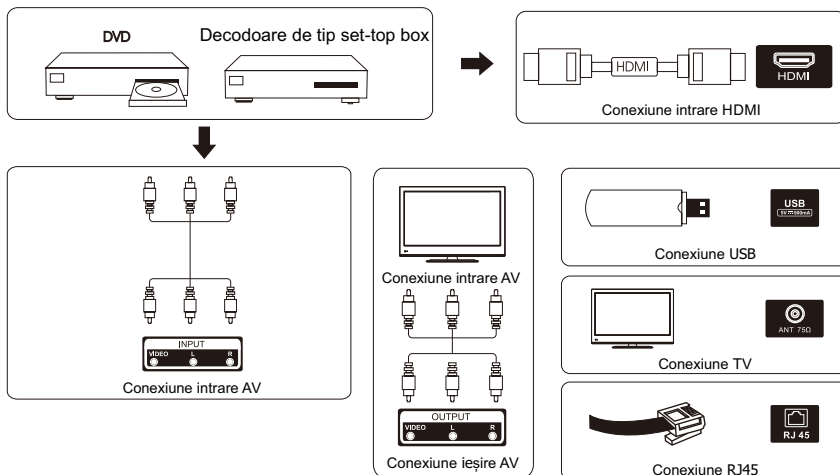

Instalarea Și Conectarea Televizorului

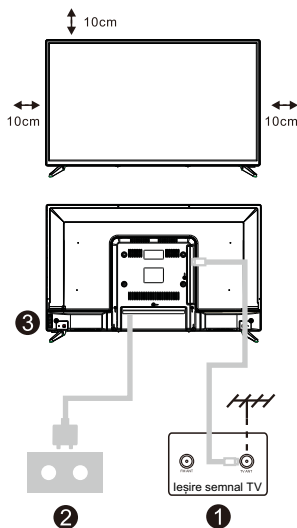

Configurarea televizorului

Așezați televizorul pe o suprafață stabilă, care poate susține greutatea acestuia.

Pentru a evita orice pericole, nu poziționați televizorul în apropiere de apă sau surse de căldură (cum ar fi becuri, lumânări, radiatoare) și nu blocați ventilația în spatele televizorului.

Conectarea antenei și a sursei de alimentare

1. Conectați cablul antenei la mufa pentru antenă din spatele televizorului.
2. Conectați cablul de alimentare a televizorului (curent alternativ 100-240 V~ 50/60Hz).

Pornirea televizorului

3. Apăsați butonul de pornire/oprire a televizorului. Indicatorul luminos va deveni verde. În modul standby (în așteptare), lumina este roșie. Apăsați butonul de pornire/oprire de pe telecomandă pentru a porni televizorul.

Notă: Dacă modelul are un slot pentru card CI în partea de sus, mufa de silicon pentru slotul pentru card CI se găsește în pungă de accesorii (pentru modelele fără slot pentru card CI, nu există dop de silicon), introduceți mufa de silicon în slot când cardul CI nu este folosit.

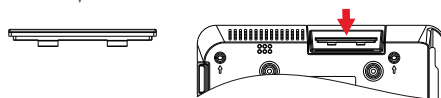

Notă:
Imaginea are doar scop informativ.

Instrucțiuni De Instalare A Postamentului De Televizor

1. Deschideți cutia și scoateți televizorul, accesoriile și postamentul (unele modele nu au postament).
2. Pentru a evita deteriorarea televizorului, acoperiți-l cu o pătură moale și așezați-l pe o masă, cu fața în jos, pe materialul moale. Înșurubați piciorul postamentului la televizor.
3. Înșurubați postamentul la televizor.
4. Instalarea este finalizată.

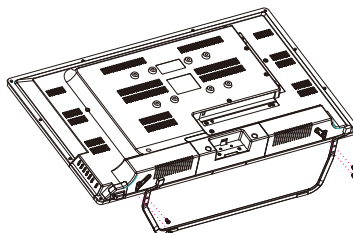
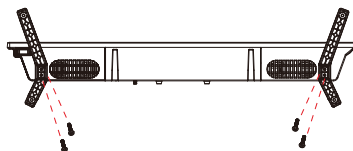

Notă:
Imaginea are doar scop informativ.
Produsul efectiv poate fi ușor diferit.

Configurare inițială

1. Configurarea inițială

La configurarea inițială, asistentul de configurare de pe ecran vă va ghida pentru configurarea televizorului. Urmați ghidul pentru o configurare corectă a televizorului.

1.1 Selectare limbă

Folosiți butoanele \wedge / \vee pentru a selecta limbile de sistem, apoi apăsați [OK] pentru a confirma.

1.2 Configurați rapid televizorul cu Smartphone-ul dvs. Android™? (Continuă/Skip)

Pentru a conecta Smartphone-ul Android la televizorul dvs. Selectați „**Continuă**”.

1. Pe telefonul dvs. Android, deschideți aplicația pre-instalată „Google”.

2. Tastați sau spuneți „Ok Google, configurează-mi dispozitivul”.

3. Selectați numele modelului din listă.

Notă: Apăsați „**BACK**” pentru a anula

Dacă doriți doar să utilizați televizorul în mod normal, selectați „**Skip (Omitere)**”

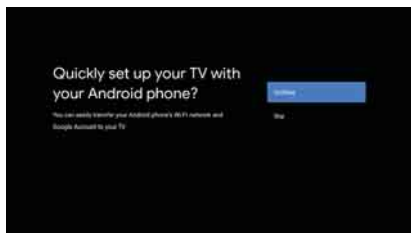

1.3 Configurare rețea

Apăsați butoanele \wedge / \vee pentru a selecta rețeaua WiFi la care doriți să vă conectați, introduceți parola și apoi confirmați pentru a vă conecta. Dacă selectați „Skip”, configurarea poate fi efectuată în pagina de start sau meniul setări.

1.4 Conectarea la contul Google

Conectați-vă pentru a obține aplicații noi, recomandări, filme și multe altele de la Google.

Utilizați telecomanda: Utilizați telecomanda pentru a introduce contul Google și parola și a vă conecta la Contul Google.

Configurare inițială

Configurarea inițială (Continuare)

1.5 Termeni de Utilizare

Acceptați termenii și condițiile Google pentru a îmbunătăți experiența dvs. cu produsului. Selectați „Accept” pentru a continua acceptând.

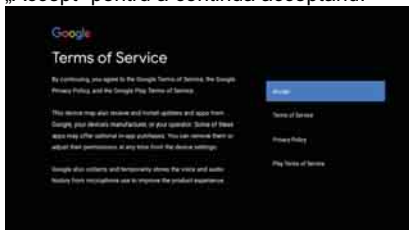

1.6 Servicii Google

Selectați „Accept” pentru a confirma dacă doriți ca locația dvs. să fie identificată pe Android TV și sunteți de acord să trimiteți automat informații de diagnosticare către Google pentru a vă îmbunătăți experiența Google.

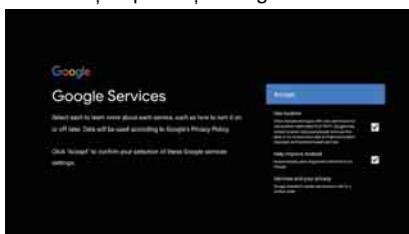

1.7 Instalări Automate

Selectați Instalați sau dezinstalați aplicațiile recomandate și aplicațiile Google utilizând acest proces.

Selectați „Continuare” la pagina următoare.

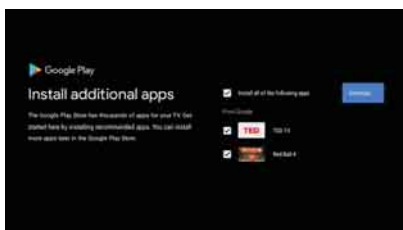

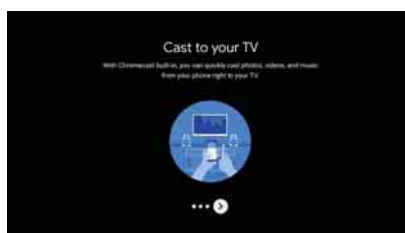
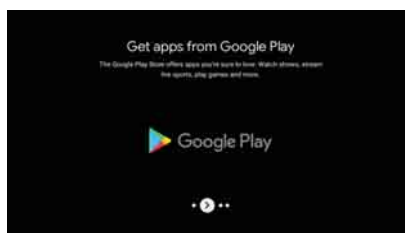

Ecranele de informații vor apărea acum, puteți avansa în configurare apăsând butonul direcțional „RIGHT” pentru a continua.

Configurare inițială



1.8 Asocierea Telecomenzii Bluetooth

1. Apăsați „BACK ” și „VOL- ” simultan pe telecomandă pentru a intra în modul de asociere prin Bluetooth. Indicatorul luminos de pe telecomandă va clipi la pornirea modului de asociere.
2. Apăsați „BACK ” pentru a sări peste modul de asociere.

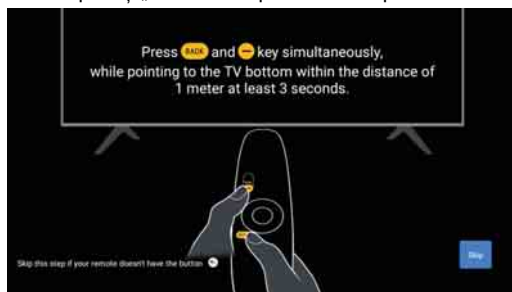

1.9 Selectare Regiune/Țară

Selectați țara în care utilizați aparatul cu ajutorul butoanelor direcționale \wedge / \vee , apoi apăsați **【OK】** pentru confirmare.

1.10 Selectare modul TV (Home/Retail)

Asigurați-vă, vă rugăm, că la acest pas selectați „Home”, dacă utilizați acest televizor „Acasă”.

Asigurați-vă că ați confirmat după ce ați selectat „Home”.

1.11 Chromecast încorporat™

Selectați **On/Off** pentru a face disponibil Chromecast-ul încorporat.

Configurare inițială

1.12 Setare canal TV

Selectați **Antenă/Cablu** pentru a scana canalul TV.

Dacă selectați „**Skip**”, scanarea canalului poate fi efectuată în meniu.

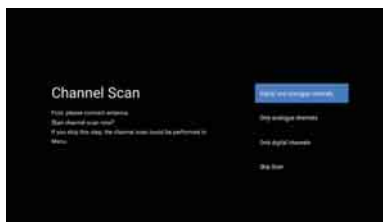
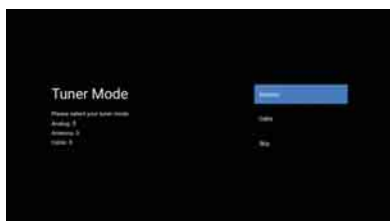

Configurare efectuată și Condițiile de declinare a responsabilității

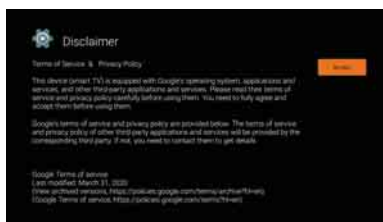
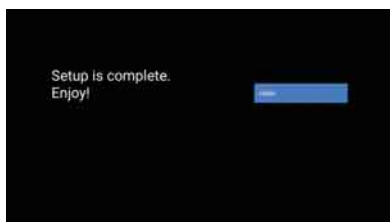

HOME

2.HOME

După ce ați finalizat configurarea inițială, veți intra în pagina de pornire. Alternativ, puteți apăsați butonul  pentru a afișa pagina de pornire

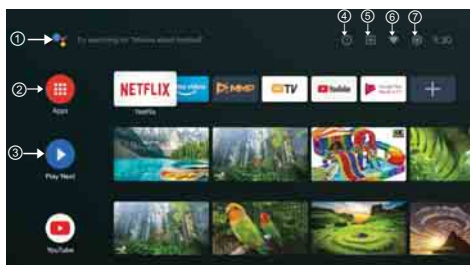

* În unele țări ecranul de start poate avea afișaj diferite față de imaginea de mai sus, vă rugăm să consultați produsul pentru detalii.

① Asistent Google

Folosiți-vă vocea pentru a trece la emisiuni, dispozitive de control și altele - întrebați Google.

② Aplicații

Selectați „Apps” pentru a avea acces la toate aplicațiile. Aplicațiile preinstalate sunt disponibile pentru dvs. în acest rând, selectați „Google Play”, dacă doriți să căutați și să descărcați și alte aplicații.

③ Play Next

Fiecare rând trecut peste acest punct va afișa conținutul recomandat din aplicațiile pe care le-ați instalat deja..

④ Notificări

Aici vor fi afișate toate notificările referitoare la Android TV-ul dvs.

⑤ Ințrări

Selectați această opțiune dacă doriți să setați intrarea TV. De exemplu: TV, HDMI 1, HDMI 2

⑥ Rețea

Va afișa conectivitatea la rețea, WiFi sau Ethernet.

⑦ Setări

Gestionați aplicațiile și controalele TV, modificați preferințele, sunetele și contul.

Setări

3.Set ări

Permite setarea diferitelor performanțe ale televizorului.

- 1.Apăsați butonul </> pentru a selecta „**Setări**”, din colțul din dreapta sus al ecranului.
- 2.Apăsați butonul \wedge/\vee pentru a selecta opțiunea pe care doriți sa o ajustați în meniul „**Setări**”.
- 3.Apăsați butonul **[OK]** pentru executare.

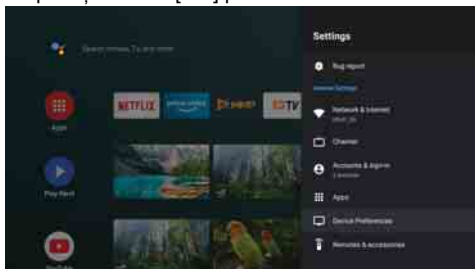

Rețele Internet

Reglați toate setările de rețea și verificați conexiunea dacă aveți probleme de conectare..

- 1.Apăsați butonul \wedge/\vee pentru a selecta „Network&Internet” din meniul de setări.
- 2.Apăsați butonul \wedge/\vee pentru a selecta: WiFi/Adăugare rețea nouă/scanare întotdeauna disponibilă/Setări Proxy/setări IP.

Canal

Afișați sub-meniul scanare pe baza diferitelor moduri de instalare a canalelor.

- 1.Apăsați butonul \wedge/\vee Apăsați butonul pentru a selecta „Sursa canalului, Modul de instalare a canalului si Controlul parental”.
- 2.Apăsați **[OK]** pentru a introduce „Control Parental”, apoi apăsați \wedge/\vee sau butoanele cu cifre de pe telecomandă pentru a introduce parola implicită „**1234**”.
- 3.Apăsați butonul \wedge/\vee pentru a selecta Canalele blocate, Restricțiile de Program, Intrările blocate și Schimbarea codului PIN.

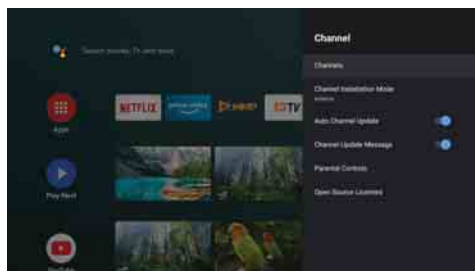

Setări

Preferințe Dispozitiv

1. Apăsați butonul **▲/▼** pentru a selecta opțiunile privind Despre, Dată și oră, Temporizator, Limbă, Intrări, Imagine, Sunet, Asistent Google, Resetare și altele..

2. Apăsați **【OK】** pentru a accesa sub-opțiunea corespunzătoare.

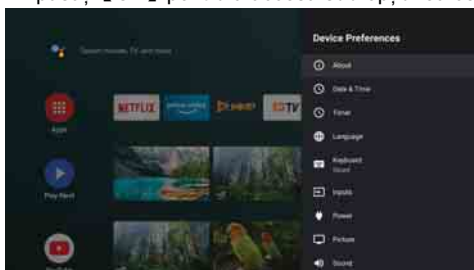

Despre

1. Apăsați butonul **▲/▼** pentru a verifica informațiile suplimentare, cum ar fi Actualizarea sistemului, Numele dispozitivului, Repornire, Stare, și altele.

2. Apăsați butonul **⏪** pentru a reveni la meniul anterior.

Apăsați butonul **⏩** pentru a ieși din meniu.

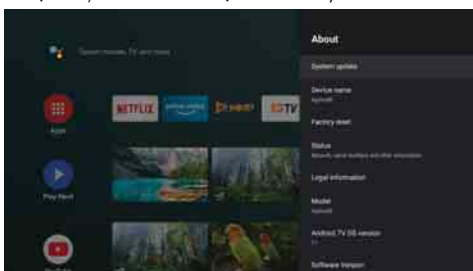

* Imaginile de mai sus sunt doar pentru referință, vă rugăm să consultați produsul pentru detalii.

Resetare la nivel de fabrică

Dacă este selectată Resetarea la nivel de fabrică, vor fi șterse toate datele din spațiul de stocare intern al dispozitivului, inclusiv: contul dvs. Google, datele și setările sistemului și aplicațiilor și aplicațiile descărcate.

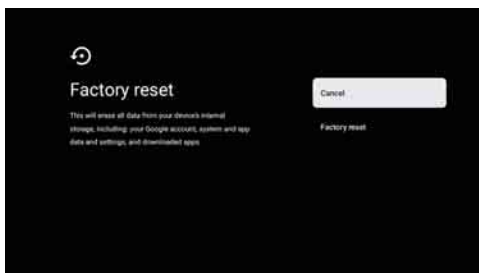



Setarea sursei Tv

4. Setarea sursei Tv

Pentru a introduce sursa TV în pagina de pornire:

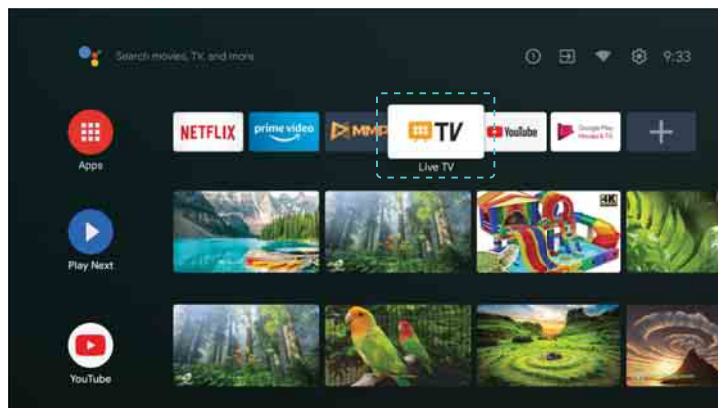
1. Apăsați butonul  sau selectați „Live TV” pe pagina de start.



2. Apăsați butonul , apoi selectați „Channels” și selectați „New Channels Available” pentru a accesa.

Google Play

5. Google Play

Pentru a avea acces și pentru a descărca aplicații din Google Play, trebuie să vă conectați cu un Cont Google.

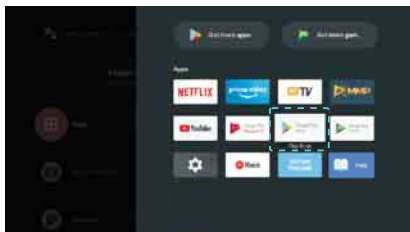

După ce deschideți Google Play, vi se va solicita să vă conectați sau să creați un cont nou.



După ce v-ați conectat, veți fi adus la pagina de mai jos, parcurgeți lista de aplicații disponibile pentru descărcare sau apăsați butonul **Asistent Google** de pe telecomandă pentru a vorbi cu Google.

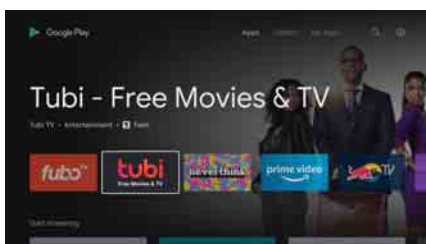

Ajutor

Absența alimentării cu energie	★ Verificați dacă este cuplat cablul de alimentare a televizorului. Dacă nu aceasta este problema, scoateți ștecărul și reintroduceți-l în priză după 60 de secunde. Deschideți din nou televizorul.
Semnalul nu este recepționat corect	★ Dacă există clădiri înalte sau munți în apropiere de locul în care vă aflați, este posibil ca imaginea să fie dublă sau în ceață. Puteți regla imaginea manual: consultați instrucțiunile de reglare sau schimbați direcția antenei externe. ★ Dacă folosiți antenă de interior, este posibil ca în anumite situații semnalul să se recepționeze mai greu. Schimbați direcția antenei pentru recepție optimă. Dacă acest lucru nu îmbunătățește recepția, este posibil să fie nevoie să utilizați o antenă externă.
Nu există imagine	★ Verificați dacă antena aflată în spatele televizorului este conectată corespunzător. ★ Dați pe alte canale pentru a verifica dacă problema persistă.
Există imagine, dar nu și sunet	★ Dați volumul mai tare. ★ Verificați dacă televizorul este pe modul silențios.
Există sunet, dar nu și imagine sau aceasta este estompată	★ Reglați contrastul și luminozitatea.
Zgomotul static afectează calitatea imaginii și sunetului	★ Verificați dacă antena aflată în spatele televizorului este conectată corespunzător.
Linii întrerupte pe ecran	★ Aparatele electrice, cum ar fi uscătoarele de păr sau aspiratoarele etc. pot interfera cu televizorul. Opriti aceste aparate.
Telecomanda nu funcționează	★ Asigurați-vă că punga de plastic în care este livrată telecomanda este îndepărtată. Încercați să utilizați telecomanda mai aproape de televizor. Verificați dacă bateriile sunt corect introduse în telecomandă sau utilizați baterii noi. ★ Televizorul va intra în modul standby dacă nu primește niciun răspuns în câteva minute.
Nu există imagine (modul PC)	★ Verificați conexiunea cablului la portul VGA și ca acesta să nu fie îndoit.
Dungi verticale care clipească (mod PC)	★ Accesați meniul principal și reglați poziționarea verticală pentru a elimina dungi verticale.
Bruiaj orizontal (modul PC)	★ Reglați poziționarea orizontală a ecranului pentru a elimina orice dungi orizontale.
Ecranul este prea luminos sau prea întunecat (modul PC)	★ Ajustați contrastul sau luminozitatea din meniul principal.
Calculatorul nu răspunde	★ Verificați setările afișajului calculatorului și alegeți o rezoluție compatibilă cu televizorul.
Apar dungi la conectarea unui dispozitiv la portul RCA	★ Folosiți un cablu în stare bună.
Problemele nu s-au rezolvat	★ Scoateți ștecărul cablului de alimentare din priză și așteptați 30 secunde, apoi reintroduceți-l în priză. Dacă problema persistă, nu încercați să reparați singuri televizorul. Contactați centrul de service.

Evitați afișarea pe televizor a unei imagini statice pentru o perioadă îndelungată, indiferent dacă este dintr-un videoclip pus pe pauză, ecran de meniu etc., deoarece aceasta va deteriora afișajul și poate provoca imprimarea imaginii.

Telecomandă



* Asistentul Google nu este disponibil în anumite limbi și țări. Disponibilitatea serviciilor variază în funcție de țară și limbă.

- 1 Comută televizorul între modul pornit și modul de așteptare.
- 2 Indicator lumină.
- 3 Dezactivați sau reactivați sunetul televizorului.
- 4 **PVR**: Înregistrați programul TV în direct.
- 5 Afișează ghidul electronic de programe EPG.
- 6 **INFO**: Afișează informațiile actuale ale canalului, cum ar fi ora curentă și numele canalului.
- 7 **HOME**: Afișează ecranul de pornire.
- 8 **Menu**: Afișează meniul OSD (Afișare pe ecran).
- 9 **Intrări**: Afișare/Selectare opțiuni sursă semnal.
- 10 **Butoane de navigare** :
Cursor SUS/STÂNGA/DREAPTA/JOS
- 11 **Back**: Apăsați pentru a vă deplasa înapoi prin meniuri.
- 12 **Exit**: Ieșiți din meniul OSD.
- 13 **Asistent Google**:
Discutați cu Google pentru a vă controla televizorul folosindu-vă vocea.
- 14 **YouTube**:
Se conectează la YouTube (este necesară conexiunea la internet).
- 15 **NETFLIX**:
Se conectează la NETFLIX pentru vizionarea emisiunilor TV și a filmelor online (este necesară conexiunea la internet).
- 16 **Prime video** :
Se conectează la Prime video (este necesară conexiunea la internet).
- 17 **Google Play**: Se conectează la Google Play.
- 18 **Media control**:
Derulare rapidă înainte/înapoi
Afișare ultimul/următorul program
Redare/Pauză/Oprire program
- 19 **TXT**: Apăsați pentru a accesa Teletext-ul când redați programul.
- 20 **Audio**: Afișează lista de limbi audio și selectați o limbă audio sau un format audio, dacă este disponibil (se aplică numai atunci când programul TV are această funcționalitate).
- 21 **SUBT**: SUBT.

RECICLAREA ECHIPAMENTELOR ELECTRICE ȘI ELECTRONICE UZATE



Acest simbol prezent pe produs sau pe ambalaj semnifică faptul că produsul respectiv nu trebuie tratat ca un deșeu menajer obișnuit. Nu aruncați aparatul la gunoier menajer la sfârșitul duratei de funcționare, ci duceți-l la un centru de colectare autorizat pentru reciclare. În acest fel veți ajuta la protejarea mediului înconjurător și veți putea împiedica eventualele consecințe negative pe care le-ar avea asupra mediului și sănătății umane.

Pentru a afla adresa celui mai apropiat centru de colectare :

Contactați autoritățile locale;

Accesați pagina de internet: www.mmediu.ro

Solicitați informații suplimentare la magazinul de unde ați achiziționat produsul



Eliminarea corectă a bateriilor din acest produs (Aplicabil în țările cu sisteme de colectare separată) Acest marcaj aplicat pe baterie, pe manual sau pe ambalaj indică faptul că bateriile din acest produs nu trebuie eliminate împreună cu alte deșeuri menajere la sfârșitul duratei de utilizare. Dacă sunt marcate, simbolurile chimice Hg, Cd sau Pb indică faptul că bateriile conțin mercur, cadmiu sau plumb peste nivelurile de referință stipulate prin Directiva CE 2006/66. Dacă bateriile nu sunt casate adecvat, aceste substanțe pot afecta sănătatea umană sau pot provoca daune mediului înconjurător. Pentru a proteja resursele naturale și a promova reutilizarea materialelor, vă rugăm să separați bateriile de alte tipuri de deșeuri și să le reciclați prin intermediul sistemului local gratuit de colectare a bateriilor.

PRECAUȚIE LA FOLOSIREA CĂȘTILOR



La volum maxim, ascultarea îndelungată la dispozitivul audio portabil poate să deterioreze auzul utilizatorului.

Specificații legate de mediu

Temperatură de funcționare: 5–35 °C (41–95 °F)

Umiditate de funcționare: 20–75%, fără condens

Temperatură de depozitare: -15-45 °C (-5-113 °F)

Umiditate de depozitare: 10–90%, fără condens

Putere maximă BT transmițător : 100mW la 2,4GHz – 2,4835GHz

Putere maximă transmițător Wi-Fi : 100 mW la 2,4 GHz–2,4835 GHz, 5,15 GHz–5,35 GHz & 5,47 GHz–5,725 GHz

Funcția WLAN(Wi-Fi) 5 GHz fa acestui echipament poate fi utilizată numai în spații interioare.

	BE	BG	CZ	DK	DE	EE	IE
	EL	ES	FR	HR	IT	CY	LV
	LT	LU	HU	MT	NL	AT	PL
	PT	RO	SI	SK	FI	SE	UK

BG

SMART TV

РЪКОВОДСТВО ЗА УПОТРЕБА



ВАЖНО:

Моля, прочетете внимателно това ръководство, преди да инсталирате и да използвате телевизора. Запазете това ръководство за допълнителни справки.

Съдържание



Информация за безопасност	1
Важни мерки за безопасност	1
Бутони на Телевизора и Терминален Интерфейс	2
Схема за Свързване на Външно Устройство	2
Инсталирайте и Свържете Телевизора	3
Инструкции за Инсталиране на Стойка За Телевизори	3
OSD.....	4
1. Първоначална настройка.....	4
2. НАЧАЛЕН ЕКРАН.....	8
3. Настройки.....	9
4. Настройка на източника на телевизия.....	11
5. Google Play.....	12
Помощ	13
Дистанционно Управление	14

Информация за безопасност

	<p>Знакът „удивителен в равностранен триъгълник“ има за цел да предупреди потребителя за наличието на важни инструкции за работа в ръководството, съпровождащо устройството.</p>	<p style="text-align: center;">Внимание</p> <p style="text-align: center;">ОПАСНОСТ ОТ ТОКОВ УДАР ДА НЕ СЕ ОТВАРЯ</p>
	<p>Предупреждение:</p> <p>Знакът „светкавица в равностранен триъгълник“ има за цел да предупреди потребителя за наличието на неизолирано опасно напрежение в затворената част на устройството, което може да е достатъчно високо, за да представлява опасност от удар.</p>	<p>При работата с този продукт се използва високо напрежение. За да намалите риска от токов удар, не отстранявайте капака на кутията. За обслужване се обърнете към квалифициран сервизен персонал</p> <p>Ако телевизорът претърпи промени или груби корекции, или е пострадал от токов удар, не се опитвайте да извършвате поддръжка. При необходимост от основен ремонт се обърнете към клиентските центрове.</p>

Важни мерки за безопасност

- 1) Прочетете тези инструкции.
- 2) Спазвайте тези инструкции.
- 3) Прочетете всички предупреждения.
- 4) Следвайте всички инструкции.
- 5) Не използвайте това устройство в близост с вода.
- 6) Почистявайте само със суха кърпа.
- 7) Не блокирайте вентилационните отвори. Инсталирайте в съответствие с инструкциите на производителя.
- 8) Не инсталирайте в близост до източници на топлина като радиатори, вентилационни решетки, печки или други устройства (включително усилватели), които излъчват топлина.
- 9) Не нарушавайте предпазната функция на двуполусния или заземяния щепсел. Двуполусният щепсел има две контактни клеми като едната е по-широка. Заземяният щепсел има две контактни клеми и трети заземяващ щифт. Широката контактна клема или третият щифт са предназначени за Вашата безопасност. Ако предоставеният щепсел не влиза във Вашия контакт, обърнете се към електротехник за смяна на остарелия контакт.
- 10) Пазете захранващия кабел от настъпване или прищипване, особено при щепсела, контакта и мястото, където излиза от устройството.
- 11) Използвайте само приспособленията/аксесоарите, указани от производителя.
- 12) Използвайте само с количката, стойката, статива, скобата или плота, указани от производителя, или предоставени с устройството. Ако се използва количка е необходимо повишено внимание при преместването на комплекта количка/устройство, за да се предотврати преобръщане и повреда.
- 13) Изключвайте устройството по време на гръмотевични бури или когато не се използва за дълги периоди от време.
 

Внимание:
- 14) За да намалите риска от пожар или токов удар, не излагайте устройството на дъжд или влага.
- 15) Щепселът на захранването се използва за изключване, изключеното устройство трябва да остане готово за работа.
- 16) Контактът трябва да бъде инсталиран в близост до оборудването и да бъде леснодостъпен.
- 17) Този продукт не трябва да се поставя в затворени пространства като например библиотека или шкаф, освен ако не е осигурена подходяща вентилация или не са спазени инструкциите на производителя.
- 18) Устройството не трябва да се излага на капки или пръски и върху него не трябва да се поставят никакви съдове, пълни с течности, като например вази.
- 19) Не поставяйте върху устройството източници на опасност (например съдове, пълни с течности, запалени свещи).
- 20) Монтаж на стена или таван - уредът трябва да се монтира на стена или таван само съгласно препоръките на производителя.
- 21)  Никога не поставяйте телевизора, дистанционното управление или батериите в близост с открит огън или други източници на топлина, включително пръжа слънчева светлина. За да предотвратите разпространението на пожар, винаги дръжте свещи и други източници на огън далеч от телевизора, дистанционното управление и батериите.
- 22) При нормална експлоатация USB терминалът трябва да се захранва с 0,5 А.
- 23) Тези инструкции за поддръжка да се използват само от квалифициран персонал. За да намалите опасността от токов удар, не извършвайте поддръжка, различна от тази, която се съдържа в инструкциите за експлоатация, освен ако не сте квалифицирани за това.
- 24) Батерията не трябва да бъде излагана на прекалено висока температура, като например слънчеви лъчи, огън и т. н.
- 25)  Това оборудване е от клас II или електрически уред с двойна изолация. То е проектирано така, че да не изисква заземяване.
- 26) Максималната температура на околната среда при употреба е 45 градуса. Максималната надморска височина при употреба е 2000 метра.

Бутони на телевизора и терминален интерфейс

Бутони на телевизора

Megjegyzés: Az alábbi csak egy funkcionális diagram. És a különböző modellek tényleges helyzete és elrendezése eltérő lehet.

Един ключа:

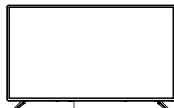

Натиснете този бутон в режим на готовност, за да включите и изключите телевизора.

Седем ключа:

	Включване/изключване.
	Изберете вход за външен сигнал.
MENU/OK	Покажете главното меню и потвърдете избора на елементи от менюто.
CH+/-	Изберете канал.
VOL+/-	Контрол на звука.

Терминален интерфейс

Забелжка: По-долу са различни потребителски интерфейси, реалната позиция и подредждане, броят на различните модели може да бъде различен.

	AV вход Външен AV вход на сигнала		USB вход Свържете се към комбинирания изход на.Свържете USB устройство тук, за да възпроизведате неговите мултимедийни файлове или да записват програми чрез функцията PVR.
	HDMI вход Вход за цифров сигнал от HDMI видео		ОПТИЧЕН изход Свързване на SPDIF приемника
	ANT 75 Свържете входа на антената / кабелния телевизор		RJ45 Свържете интернет.



* Не докосвайте и не се доближавайте до HDMI и USB терминалите и не позволявайте на електростатичния разряд да пречи на работата на тези терминали в USB режим, в противен случай телевизорът или телевизорът ще спрат да работят.

Схема за свързване на външно устройство

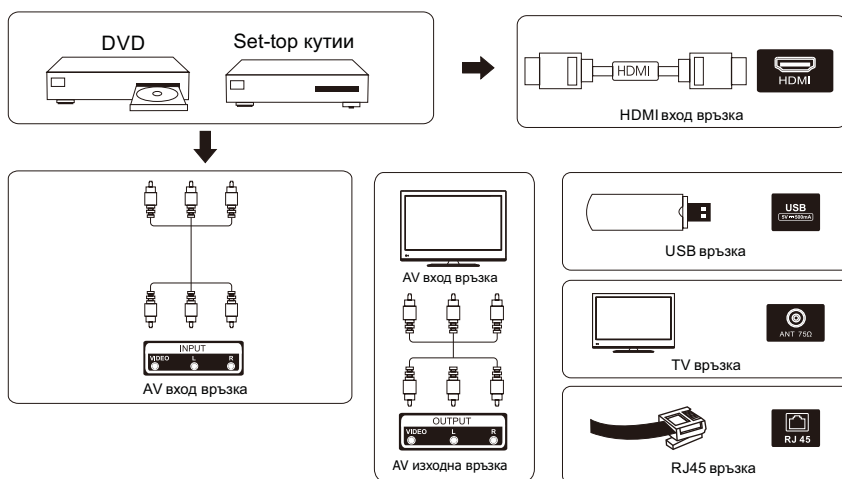

Инсталирайте и свържете телевизора

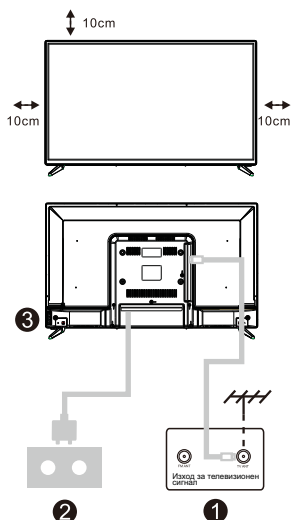

Настройте телевизора си

Да поставите телевизора на стабилно място, което може да поддържа теглото на телевизора, за да избегнете опасност, не слагайте телевизора близо до вода или отопление (като например светлина, свещ, отоплителна машина), не блокирайте вентилацията отзад на телевизора.

Свържете антената и захранването

1. Свържете антенния кабел към антенния контакт на гърба на телевизора.
2. За да включите захранващия кабел на телевизора (AC 100 - 240V ~ 50 / 60Hz).

Включете телевизора

3. Натиснете бутона за включване на телевизора, индикаторната светлина ще се светне в зелено.

Ако е в режим на готовност (светлината е червена), натиснете бутона за включване на дистанционното управление, за да включите телевизора.

Забележка: Ако в горната част на модела има слот за CI карта. силиконовият щепсел на слота за карта CI е в чантата за аксесоари (няма силиконов щепсел при модели без слота за карта CI), ако не използвате картата CI, поставете силиконовия щепсел в слота.

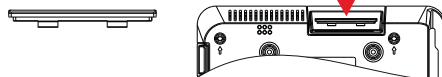

Забележка: Снимка само за справка.

Инструкции за инсталиране на стойка за телевизори

1. Отворете кашона и извадете телевизора и разпръснатите аксесоари и основата (някои модели нямат основа).
2. За да избегнете нараняване на телевизора, поставете го на масата покрит с мека подложка, с лицето надолу върху мека подложка, основата на стойката е фиксирана към телевизора с винтове.
3. прикрепете основата и свържете към телевизора.
4. инсталацията е завършена.

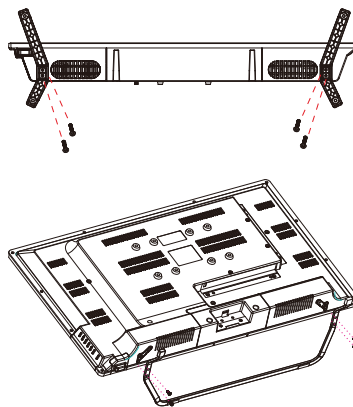

Забележка:

Снимка само за справка.

Първоначална настройка

1. Първоначална настройка

За да извършите първоначална настройка, екранният съветник за настройка ще ви напътства как да настроите вашия телевизор. Моля, следвайте ръководството, за да настроите телевизора си правилно.

1.1 Избор на език

Използвайте бутоните \wedge/\vee , за да изберете системен език, след което натиснете **【OK】**, за да потвърдите.

1.2 Искате да настроите бързо своя телевизор с помощта на вашия Android™ телефон? (Continue / Skip)

За да свържете вашия Android смартфон с вашия телевизор, изберете **“Continue”** / **“Продължи”**.

1. На вашия Android телефон, стартирайте предварително инсталираното приложение **“Google”**.

2. Напишете или кажете, **“Ok Google, настрой моето устройство”**.

3. Натиснете върху името на модела от списъка.

Забележка: Натиснете **“BACK”** / **“НАЗАД”**, за да отмените.

Ако желаете да използвате телевизора си по обичаен начин, моля изберете **“Skip”** / **“Пропусни”**.

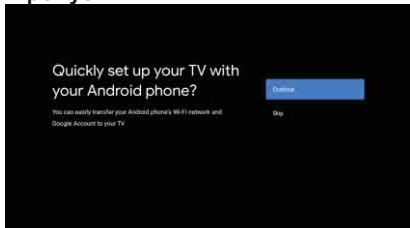

1.3 Конфигуриране на мрежата

Натиснете бутони \wedge/\vee , за да изберете безжичната мрежа (Wi-Fi), към която желаете да се свържете, за да въведете парола и след това потвърдете, за да се свържете. Ако изберете **“Skip”** / **“Пропусни”**, може да направите това от началната страница или меню **“Settings”** / **“Настройки”**.

1.4 Вписване в акаунт на Google

Впишете се, за да имате достъп до нови приложения, препоръки, филми и още от Google.

Използване на дистанционното управление:

Използвайте дистанционното управление, за да влезете във вашия Google акаунт и парола, за да се впишете във вашия Google акаунт.

Първоначална настройка

Първоначална настройка (Продължение)

1.5 Общи условия

За да приемете Общите условия на Google за подобряване на продуктовото преживяване, изберете **“Асерт”** / **“Приеми”**, за да потвърдите.

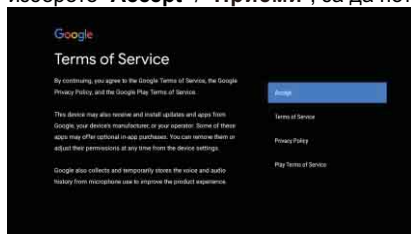

1.6 Услуги на Google

Изберете **“Асерт”** / **“Приеми”**, за да потвърдите ако желаете вашето местонахождение да бъде идентифицирано на вашия Android телевизор и за да се съгласите автоматично да изпращате информация за диагностика към Google за подобряване на вашето Google преживяване.

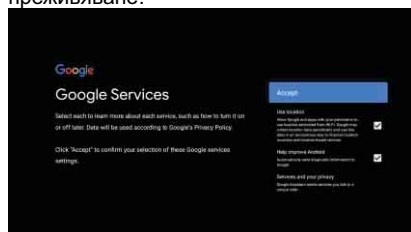

1.7 Автоматични изтегляния от Google Play

Изберете дали да инсталирате или деинсталирате препоръчаните приложения и приложенията на Google като използвате този процес.

Изберете **“Continue”** / **“Продължи”**, за да се придвижите към следващата страница.

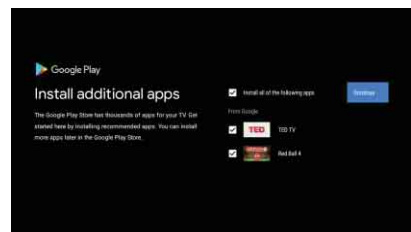

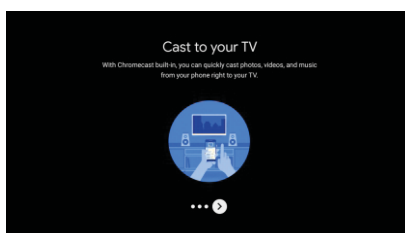
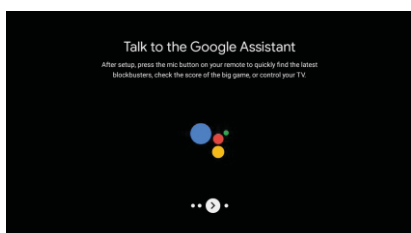
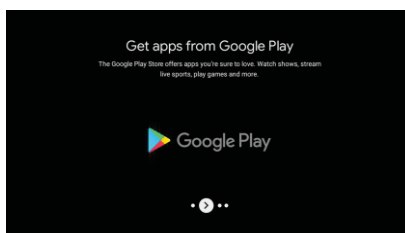
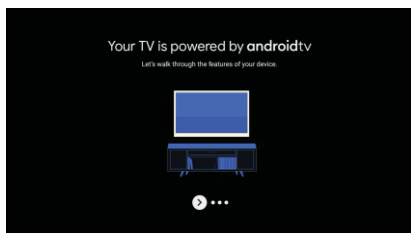

Сега ще се появяват информационни екрани. Можете да прегледате настройки като натиснете бутона за посока **“RIGHT”**, за да продължите.

Първоначална настройка



1.8 Свързване с Bluetooth дистанционно управление

1. Натиснете 'BACK'  и 'VOL-'  едновременно от дистанционното управление, за да влезете в режим на Bluetooth свързване. Индикаторната светлина на дистанционното управление ще премигне, когато режимът на свързване започне.
2. Натиснете 'BACK' , за да прескочите режима на свързване.

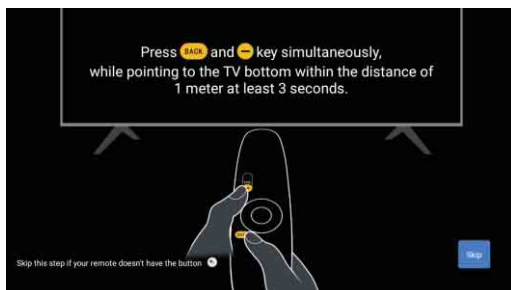

1.9 Избор на район/държава

Изберете държавата, в която използвате устройството с бутоните за посока \wedge/\vee , след което натиснете **【OK】**, за да потвърдите.

1.10 Избор на режим на телевизора (домашен/за търговска цел)

Бъдете сигурни при тази стъпка. Изберете "Home", ако използвате този телевизор у дома. Уверете се, че потвърждавате след като изберете "Home".

1.11 Chromecast built-in™

Изберете "Включено"/"Изключено", за да направите Chromecast built-in достъпен.

Първоначална настройка

1.12 Настройка на телевизионните канали

Изберете Antenna (Антенa)/Cable (Кабел), за да сканирате телевизионен канал.

Ако изберете **“Skip” / “Пропусни”**, сканирането на канали може да се извърши от менюто.

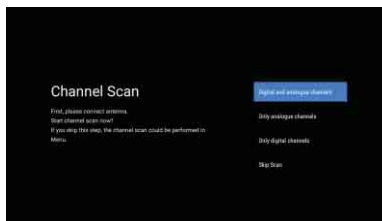
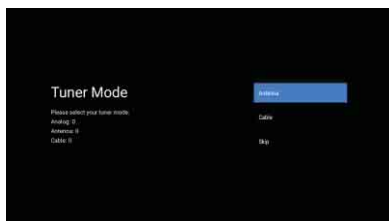

Завършване на настройката и Условия за ползване

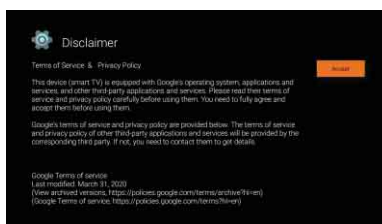
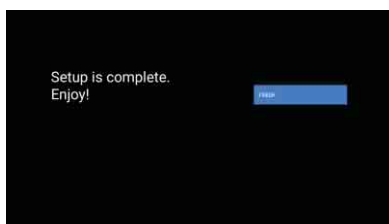

НАЧАЛЕН ЕКРАН

2. НАЧАЛЕН ЕКРАН

След като завършите първоначалната настройка, можете да влезете на началния екран. Началната страница можете да достъпите и чрез натискане на бутон .

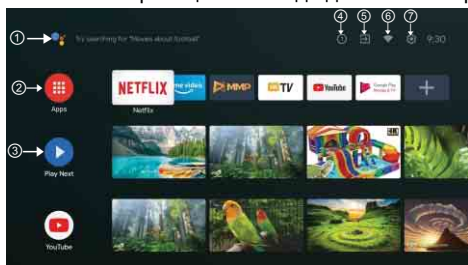

*В някои държави потребителският интерфейс на началния екран може да се различава от горното изображение. Отнесете се към продукта за допълнителна информация.

① Google Асистент

Използвайте гласа си, за да избирате програми, да управлявате устройства и още – просто попитайте Google.

② Apps (Приложения)

Изберете “Apps”, за да достъпите всички ваши приложения. Предварително инсталираните приложения са достъпни за вас на този ред. Изберете “Google Play”, ако желаете да търсите и изтеглите допълнителни приложения.

③ Play Next (Пусни следващ)

Всеки следващ ред ще показва препоръчано съдържание от приложенията, които вече сте инсталирали.

④ Известия

Тук ще се показват всички известия относно всичко, свързано с вашия Android телевизор.

⑤ Източници за приемане на сигнал

Изберете тази опция, ако желаете да настроите източниците за приемане на сигнал на вашия телевизор. Например: TV, HDMI 1, HDMI 2.

⑥ Мрежа

Ще покаже каква е свързаността към мрежа – безжична мрежа (Wi-Fi) или етернет.

⑦ Настройки

Управление на приложения и функции на телевизора, промяна на предпочитания, звук и акаунт.

Настройки

3. Настройки

Позволява да настроите различни функционалности на вашия телевизор.

1. Натиснете бутона \langle / \rangle , за да изберете “Settings” / “Настройки” от горния десен ъгъл на екрана.
2. Натиснете бутона \wedge / \vee , за да изберете опцията, която желаете да настроите в меню “Settings” / “Настройки”.
3. Натиснете [OK] , за да потвърдите.

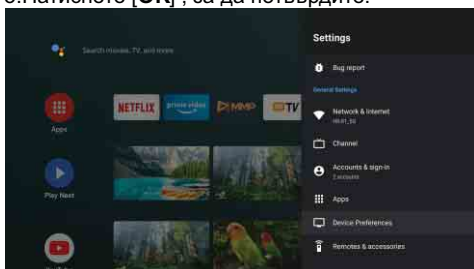

Мрежа и интернет

Настройте всички настройки на мрежата и проверете връзката, ако имате проблем с нея.

1. Натиснете бутона \wedge / \vee , за да изберете “Network & Internet” / “Мрежа и интернет” в менюто за настройки.
2. Натиснете бутона \wedge / \vee , за да изберете Wi-Fi (Безжична мрежа) / Add new network (Добавяне на нова мрежа) / Scanning always available (Винаги налично сканиране) / Proxy settings (Proxy настройки) / IP settings (IP настройки).

Канали

Показва подменюто за сканиране въз основа на различните режими за инсталиране на канали.

1. Натиснете бутона \wedge / \vee , за да изберете “Channel Source” / “Източник на канала”, Channel installation Mode / Режим за инсталиране на канали и Parent Control / Родителски контрол.
2. Натиснете [OK] , за да влезете в “Parental Controls” / “Родителски контрол”, след това натиснете \wedge / \vee или използвайте цифровите бутони на дистанционното управление, за да въведете паролата по подразбиране “1234”.
3. Натиснете бутона \wedge / \vee , за да изберете Channels Blocked / Блокирани канали, Program Restrictions / Ограничения на програми, Inputs Blocked / Блокирани източници и Change PIN / Промяна на ПИН.

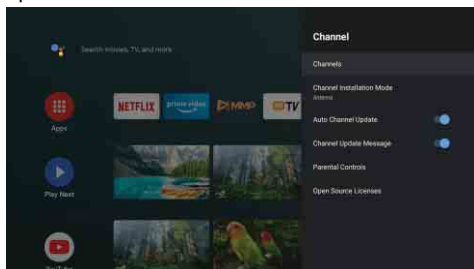

Настройки

Конфигурации на устройството

1. Натиснете бутона \wedge/\vee , за да изберете опциите About (Обща информация), Date & Time (Дата и час), Timer (Таймер), Language (Език), Inputs (Източници), Picture (Картина), Sound (Звук), Google Assistant (Google Асистент), Reset (Нулиране) и други.

2. Натиснете **【OK】**, за да превключите на съответната под-опция.

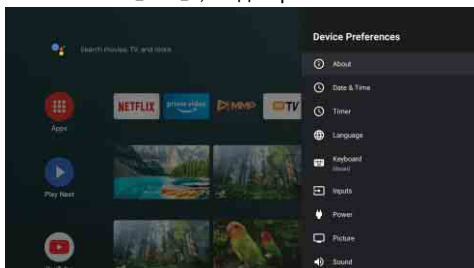

Обща информация

1. Натиснете бутона \wedge/\vee , за да проверите допълнителна информация като System update (Системна актуализация), Device name (Име на устройството), Restart (Рестартиране), Status (Статус) и други.

2. Натиснете бутона **BACK**, за да се върнете в предишното меню.

Натиснете бутона **EXIT**, за да излезете от менюто.

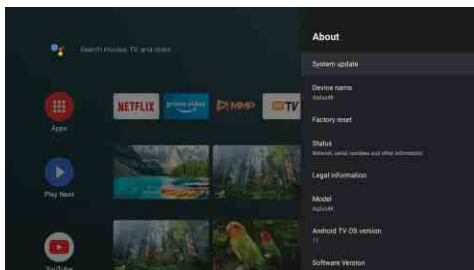

* Горните снимки са единствено с илюстративна цел. Отнесете се към продукта за допълнителна информация.

Възстановяване на фабричните настройки

Ако изберете Factory reset / Възстановяване на фабричните настройки, това ще изтрие всички данни от вградената памет на вашето устройство, включително: вашия Google акаунт, системни данни, данни от приложенията, настройки и изтеглени приложения.

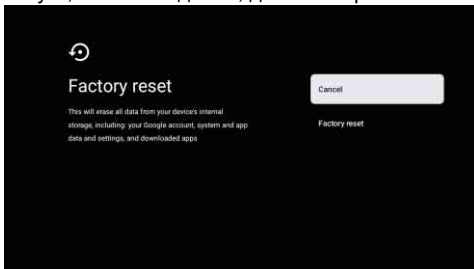



Настройка на източника на телевизия

4. Настройка на източника на телевизия

За да въведете източник на телевизия на началната страница:

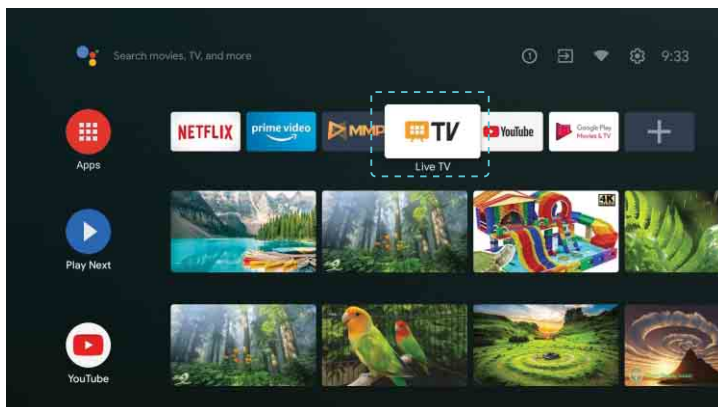
1. Натиснете бутона  или изберете “Live TV” на началната страница.



2. Натиснете бутона , след което изберете “Channels” / “Канали” и изберете “New Channels Available” / “Нови налични канали”, за да потвърдите.

Google Play

5. Google Play

За да достъпвате и да изтеглите приложения от Google Play, трябва да се впишете с акаунт на Google.

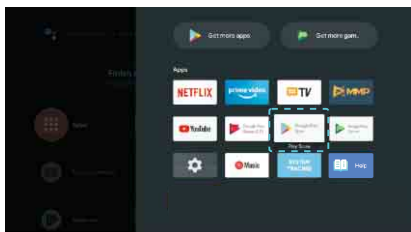

След като стартирате Google Play, ще получите известие да се впишете или да създадете

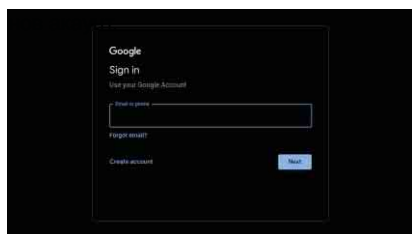

След като се впишете, ще се отвори страницата по-долу. Прелистете списъка с приложения, достъпни за изтегляне или натиснете бутона за Google Асистент на дистанционното управление, за да използвате гласовите функции на Google.

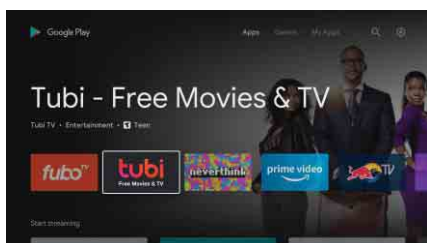

Помощ

Няма сигнал	<ul style="list-style-type: none"> Проверете дали AC кабела на телевизора е включен. Ако все още няма сигнал, извадете кабела и го включете в контакта отново след 60 секунди. Отново включете телевизора.
Не приема правилно сигнал	<ul style="list-style-type: none"> Двойни или фантомни изображения може да се появят на екрана на телевизора ако има планини или високи сгради близо до мястото, на което се намирате Ако използвате вътрешна антена, поради някои причини, приемането на сигнал може да е по-трудно. Настройте позицията на антената за максимално добро приемане. Ако това не подобри картината, може да се наложи да преинсталирате външна антена.
Няма картина	<ul style="list-style-type: none"> Проверете дали антената е добре включена отзад на телевизора. Проверете другите канали, за да видите дали проблемът продължава
Картина без звук	<ul style="list-style-type: none"> Пробвайте да увеличите звука Проверете дали звука на телевизора е изключен
Има звук, но няма картина или картината е размазана	<ul style="list-style-type: none"> Опитайте да настроите контраста и осветеността
Статичен шум пречи на качеството на звука и картината	<ul style="list-style-type: none"> Проверете дали антената е добре включена отзад на телевизора
Размазани линии на екрана	<ul style="list-style-type: none"> Електрически уреди като например сешоар или прахосмукачка може да пречат на телевизора ви. Изключете тези електрически уреди.
Дистанционното не работи	<ul style="list-style-type: none"> Уверете се, че найлоновата опаковка, в която е било дистанционното при разопаковане е отстранена. Опитайте да използвате дистанционното на по-кратко разстояние от телевизора. Проверете дали сте поставили батериите правилно или пробвайте да сложите нови батерии в дистанционното. Телевизорът ще превключи на режим на готовност след няколко минути, ако не получи никаква команда.
Не възпроизвежда видео (режим телевизор)	<ul style="list-style-type: none"> Проверете дали кабела е включен в VGAпорта правилно или е огънат някъде
Вертикална мигаща линия (режим телевизор)	<ul style="list-style-type: none"> Влезте в основното меню и настройте вертикалното възпроизвеждане, за да елиминирате вертикалната линия.
Хоризонтално разкъсване (Режим телевизор)	<ul style="list-style-type: none"> Настройте хоризонталното изображение на картината, за да премахнете всякакви хоризонтални линии.
Мониторът е много светъл или тъмен (режим телевизор)	<ul style="list-style-type: none"> Настройте яркостта или контраста
Няма ответна реакция от компютъра	<ul style="list-style-type: none"> Проверете дали резолюцията на екрана на компютъра е настроена на съвместима с телевизора
Появяват се линии, когато устройството е включено към RCAпорта	<ul style="list-style-type: none"> Уверете се, че използвате качествен кабел за целта.
Проблемите остават неразрешени	<ul style="list-style-type: none"> Извадете кабела от контакта и изчакайте 30 секунди, след това включете в контакта, ако проблемът продължава, не се опитвайте да поправите телевизора сами. Свържете се с центъра за услуги.

Не оставяйте телевизора да показва статична картина без значение дали е от видео на пауза, картина на менюто и др. за дълъг период от време, това може да повреди дисплея и може да доведе до изгаряне на изображението.

Дистанционно управление



*Google Асистент не е достъпен на някои езици и в някои държави. Наличността на услугите варира по държави и език.

- 1 Превключва телевизора между режим "включен" и режим "в готовност".
- 2 Индикаторна светлина.
- 3 Заглушава или възстановява звука на вашия телевизор.
- 4 **PVR:** Записва Live TV програма.
- 5 Показва електронното ръководство за програми.
- 6 **INFO:** Показва информация за текущия канал, като точен час и име на канала.
- 7 **HOME:** Показва началния екран.
- 8 **Меню:** Показва менюто за екрана за визуализация.
- 9 **Източници:** Показване/Избор на опции за източник на сигнала.
- 10 **Навигационни бутони:** Стрелка НАГОРЕ/НАЛЯВО/НАДЯСНО/НАДОЛУ.
- 11 **Back:** Натиснете, за да се върнете назад в менюто.
- 12 **Exit:** Излизате от менюто на екрана за визуализация.
- 13 **Google Асистент:** Използвайте Google с гласа си, за да контролирате вашия телевизор.
- 14 **YouTube:** Свързва ви с YouTube (необходима е интернет връзка).
- 15 **NETFLIX:** Свързва ви с NETFLIX за гледане на телевизионни програми и филми онлайн (необходима е интернет връзка).
- 16 **Prime video:** Свързва ви с Prime video (необходима е интернет връзка).
- 17 **Google Play:** Свързва ви с Google Play.
- 18 **Медийни контроли:** Превъртане напред/назад
Пуска последната/следващата програма
Пуска/Спира на пауза/Прекратява програма
- 19 **TXT:** Натиснете, за да въведете телекест, когато гледате програма.
- 20 **Audio:** Показва списък с аудио езици с опция да изберете аудио език или аудио формат, ако е достъпен (приложимо само когато телевизионната програма има тази функция).
- 21 **SUBT:** Субтитри.



Правилно изхвърляне на този продукт (отпадъчно електрическо и електронно оборудване) (Налично в страни със системи за разделно сметосъбиране) Маркировката на продукта, принадлежностите или неговата документация показват, че продуктът и неговите електронни принадлежности (напр. захванващ кабел, слушалки, USB кабел) не трябва да се изхвърлят заедно с битовите отпадъци след края на експлоатационния им живот. За да се избегне възможна опасност за околната среда или човешкото здраве от неконтролирано изхвърляне на отпадъци, отделяйте тези елементи от другите видове отпадъци и го рециклирайте по отговорен начин, за да съдействате за устойчивото повторно използване на суровините. Битовите потребители трябва да се обърнат или към магазина, откъдето са купили този уред, или към местните органи за подробни данни къде и как могат да предадат тези елементи за рециклиране, безопасно за околната среда. Потребителите от предприятията трябва да се обърнат към доставчика си и да проверят условията в договора за покупка. Това изделие и неговите електронни принадлежности не трябва да се смесват с други търговски отпадъци при изхвърляне.



Правилно изхвърляне на батериите в този продукт (Налично в страни със системи за разделно сметосъбиране) Тази маркировка на батерията, ръководството или опаковката показва, че батериите на продукта не трябва да се изхвърлят с битовия отпадък в края на живота им. Където е маркирано, символите на химичните елементи Hg, Cd или Pb показват, че батерията съдържа живак, кадмий и олово над референтните стойности в Директива 2006/66 на ЕО. Ако батериите не се изхвърлят правилно, тези вещества може да причинят вреда на човешкото здраве и околната среда. За да се предпазва околната среда и да се стимулира рециклирането, отделяйте батериите от други типове отпадък и ги рециклирайте в местните центрове за връщане на батерии.

Внимание



За предотвратяване на евентуално увреждане на слуха, не слушайте при високи нива на звука за дълги периоди.

Съображения за околната среда

Работна температура: 5–35 °C (41–95 °F)
Работна влажност: 20–75%, без конденз

Температура на съхраняване: -15-45 °C (-5-113 °F)
Влажност на съхраняване: 10–90%, без конденз

BT макс. мощност на предаване: 100mW при 2,4GHz – 2,4835GHz
Wi-Fi макс. мощност на предаване: 100mW при 2,4GHz–2,4835GHz, 5,15GHz–5,35GHz & 5,47GHz–5,725GHz

С функцията 5 GHz WLAN (Wi-Fi) може да се работи само в закрити помещения.

	BE	BG	CZ	DK	DE	EE	IE
	EL	ES	FR	HR	IT	CY	LV
	LT	LU	HU	MT	NL	AT	PL
	PT	RO	SI	SK	FI	SE	UK

NL

SMART TV

HANDLEIDING



BELANGRIJK:

Lees deze handleiding aandachtig voor installatie en bediening van de TV. Bewaar deze handleiding bij de hand voor verdere verwijzing

Inhoud

Vorbereiding.....	1
Belangrijke Veiligheidsvoorschriften.....	1
Installatie en Aansluiten TV.....	2
Schema voor het Aansluiten van Externe Apparaten.....	2
Installeren en Aansluiten van uw TV.....	3
Instrukcja Instalacji Stojaka TV.....	3
OSD.....	4
1. Initiële Opstelling.....	4
2. HUIS.....	8
3. Instellingen.....	9
4. Instelling Televisiebron.....	11
5. Google Play.....	12
Problemen Oplossen.....	13
Afstandsbediening.....	14

Vorbereiding

	<p>Het symbool van een uitroepteken in een driehoek waarschuwt de gebruiker op de aanwezigheid van belangrijke instructies, bijgesloten bij dit apparaat, met betrekking tot de bediening en onderhoud van dit apparaat.</p>	<p style="text-align: center;">CAUTION</p> <p style="text-align: center;">RISK OF ELECTRIC SHOCK DO NOT OPEN</p>
	<p>Waarschuwing</p> <p>Het symbool van een bliksemschicht in een driehoek waarschuwt de gebruiker voor de aanwezigheid van niet-geïsoleerde "gevaarlijke voltage" in de behuizing van het apparaat die voldoende sterk kunnen zijn dat er een kans bestaat op een elektrische schok.</p>	<p>Bij het gebruik van dit apparaat worden hoge voltages gebruikt. Om het risico op een elektrische schok te vermijden dient u de behuizing van het apparaat niet te openen en onderhoud aan het apparaat uitsluitend door gekwalificeerd personeel te laten uitvoeren.</p> <p>Het openen of aanpassen van de TV kan leiden tot lichamelijk letsel. Probeer dit apparaat niet te openen, neem altijd contact op met de klantenservice voor assistentie.</p>

Belangrijke Veiligheidsvoorschriften

- 1) Lees deze instructies.
- 2) Bewaar deze instructies.
- 3) Neem alle waarschuwingen in acht.
- 4) Volg de instructies op.
- 5) Gebruik dit apparaat niet in de buurt van water.
- 6) Reinigen uitsluitend met een droge doek.
- 7) Blokkeer de ventilatieopeningen niet. Installeer dit apparaat volgens de instructies van de fabrikant.
- 8) Plaats dit apparaat niet in de buurt van een hittebron, zoals radiatoren, warmte generatoren, ovens of andere hitte producerende apparaten (incl. versterkers).
- 9) De TV wordt geleverd met een geaarde stekker dit is speciaal voor uw veiligheid. Indien de TV geen stekker heeft die overeenkomt met uw stopcontact, neemt u dan contact op met uw leverancier of een elektricien.
- 10) Bescherm het meegeleverde snoer, zorg ervoor dat men er niet op kan staan, gebogen wordt, in het bijzonder bij de stekker, het stopcontact en op het punt waar het snoer het apparaat verlaat.
- 11) Gebruik uitsluitend bevestigingen/accessoires die door de leverancier worden aanbevolen.
- 12) Gebruik uitsluitend meubels, standaards, driepoten, tv steunen, of TV tafels die worden aanbevolen door de fabrikant. Indien u een verrijdbaar meubel gebruikt, dient u extra op te letten tijdens het verplaatsen om te voorkomen dat de TV omkiept.
- 13) Haal de stekker uit het stopcontact bij bliksem en indien het apparaat langere tijd niet wordt gebruikt.
- 14) Om risico op brand of een elektrische schok te vermijden dient u dit apparaat niet bloot te stellen aan regen of vocht.
- 15) De stekker is voor de stroomvoorziening, daarom dient deze gemakkelijk toegankelijk te zijn.
- 16) Het stopcontact dient zich dicht bij het apparaat te bevinden en gemakkelijk toegankelijk te zijn.
- 17) Plaats dit apparaat nooit in een inbouwkast of boekenkast, tenzij er voldoende ventilatie is, zoals aangegeven door de fabrikant.
- 18) Dit apparaat niet blootstellen aan waterspetters of lekkage, plaats geen objecten gevuld met vloeistof (zoals vazen) op het apparaat.
- 19) Plaats geen objecten op het apparaat die een gevaar kunnen opleveren (met vloeistof gevulde objecten of kaarsen).
- 20) Muur of plafondbevestiging- de televisie kan worden bevestigd aan de muur of het plafond door middel van een door de fabrikant goedgekeurd systeem.
- 21) Plaats de TV, de afstandsbediening of de batterijen in de buurt van open vuur of hittebronnen. Houd kaarsen en ander open vuur te allen tijde uit de buurt van de TV, de afstandsbediening en de batterijen.
- 22) De USB poort levert 0.5A bij normaal gebruik.
- 23) Deze onderhoudsinstructies zijn bedoeld voor gekwalificeerd onderhoudspersoneel. Om het risico op een elektrische schok te vermijden dient u alle onderhoudswerkzaamheden te laten verrichten door gekwalificeerd personeel.
- 24) De batterijen niet blootstellen aan hoge temperaturen, zoals direct zonlicht, vuur of iets dergelijks.
- 25)  Dit apparaat is een Klasse II, dubbel geïsoleerd elektrisch apparaat. Het zodanig ontworpen dat deze geen extra beveiliging nodig heeft met betrekking tot de aarding.
- 26) Voor een goede werking dient de omgevingstemperatuur niet hoger te zijn dan 45C en op een maximale hoogte van 2000 meter.



Installatie en Aansluiten TV

Tv-knoppen

Opmerking: het volgende is slechts een functioneel diagram. En de werkelijke positie en opstelling van verschillende modellen kan verschillen.

Een sleutel:

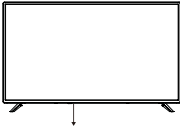

Druk in de standby-modus op deze knop om de tv aan/uit te zetten.

Zeven sleutels:

	Inschakelen / uitschakelen.
SOURCE/[-]	Selectie externe signaalingang.
MENU/OK	Geef het hoofdmenu weer en bevestig de selectie van de menu-items.
CH+/-	Kanaalkeuze.
VOL+/-	Volumeregeling.

Terminal Interface

N.B.: Deze schematische weergave dient uitsluitend ter indicatie, positie en uitvoering kunnen per model verschillen.

	AV-ingang Externe AV-signaalingang		USB input Aansluiting van een USB apparaat om media bestanden af te spleen in de PVR functie
	HDMI input Digitaal signaal ingang van een HDMI video aansluiting		OPTISCHE uitgang De SPDIF-ontvanger aansluiten
	ANT 75 Aansluiting van antenne/kabel ingang (75/VHF/UHF)		RJ45 Verbinden met het internet.



* Raak de HDMI- en USB-aansluitingen niet aan of kom er niet in de buurt en zorg ervoor dat elektrostatische ontlading de werking van deze aansluitingen in de USB-modus niet verstoort, anders stopt de tv met werken of stopt de tv met werken.

Schema voor het aansluiten van externe apparaten

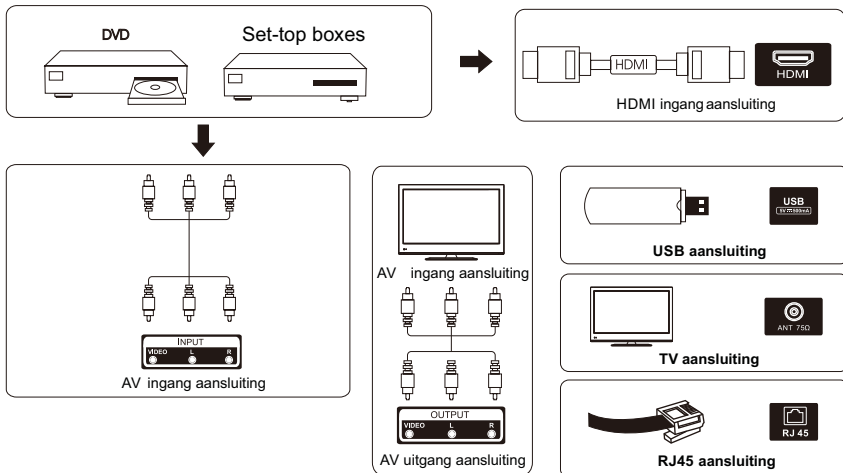

Installeren en aansluiten van uw televisie

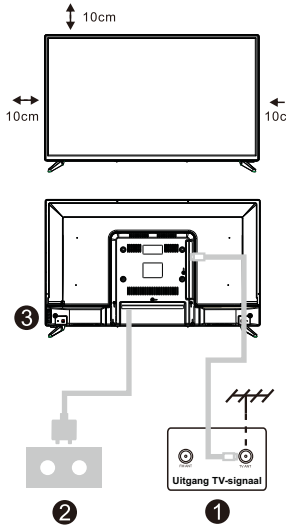

Installeren Van Uw Televisie

plaats uw TV op een stevige ondergrond die het gewicht goed kan dragen. Om gevaar te voorkomen, plaatst u de TV uit de buurt van water of hittebronnen (zoals zonlicht, kaarsen of hitteproducerend apparaten), blokkeer de ventilatieopeningen aan de achterkant van de TV niet.

Aansluiten van de antenne en stroomvoorziening

1. Sluit de antenne kabel aan op de aansluiting aan de achterkant van de TV.
2. Om het netsnoer van de TV aan te sluiten (AC 100-240V- 50/60HZ).

Zet de TV aan

3. Sluit de voeding aan, ga naar de stand-by modus (rood licht), druk op de aan/uit knop van de TV of de aan/uit knop op de afstandsbediening om de TV aan te zetten.

Opmerking: Als het model een CI-kaartsleuf aan de bovenzijde heeft, vindt u een siliconenstopje voor de CI-kaartsleuf in het accessoirezakje (voor modellen zonder CI-kaartsleuf is er geen dergelijk siliconenstopje), steek de siliconenplug in de sleuf wanneer de CI-kaart niet wordt gebruikt.

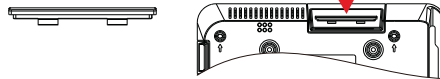

Opmerking:Foto alleen ter referentie.

Instrukcja instalacji stojaka telewizyjnego

1. Open de verpakking en haal de Tv met accessoires uit de doos (sommige modellen hebben geen voet).
2. Om beschadigingen te voorkomen adviseren wij u het scherm op een zachte ondergrond te leggen om de voet vast te maken, de basis dient te worden bevestigd door middel van schroeven.
3. Schroef De Basis En Aangesloten Op De TV.
4. De installatie is voltooid.

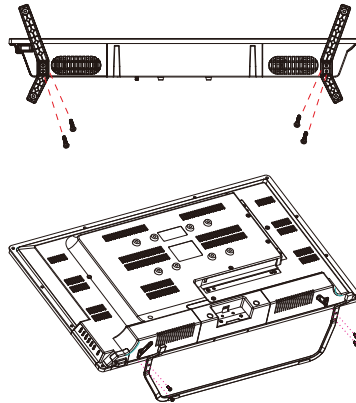

N.B.:

De afbeelding dient uitsluitend ter indicatie.

initiële opstelling

1. Initiële Opstelling

Voor de eerste instelling opstelling zal de installatiewizard op het scherm u begeleiden bij het instellen van uw tv. Volg de handleiding om uw tv correct in te stellen.

1.1 Taal selecteren

Gebruik de \wedge / \vee -knoppen om de systeemtaalen te selecteren en druk vervolgens op [OK] om te bevestigen.

1.2 Snel je tv instellen met je Android™-telefoon? (Doorgaan/overslaan)

Om uw Android-smartphone te verbinden met uw tv. Selecteer "Doorgaan".

1. Open op uw Android-telefoon de vooraf geïnstalleerde app "Google".
2. Typ of zeg: "Ok Google, stel mijn apparaat in".
3. Tik op de modelnaam in de lijst.

Opmerking: Druk op "TERUG" om te annuleren

Als u uw tv gewoon normaal wilt gebruiken, selecteert u "Overslaan"

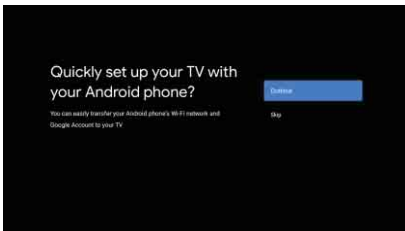

1.3 Configureer het netwerk

Druk op de \wedge / \vee -knoppen om Wi-Fi te selecteren waarmee u verbinding wilt maken, voer het wachtwoord in en bevestig om verbinding te maken. Als u "Overslaan" selecteert, kan dit worden uitgevoerd in de startpagina of het instellingen menu.

1.4 Aanmelden bij Google-account

Log in om nieuwe apps, aanbevelingen, films en meer van Google te ontvangen.

Gebruik uw afstandsbediening:

Gebruik de afstandsbediening om uw Google-account en wachtwoord in te voeren om u aan te melden bij uw Google-account.

initiële opstelling

initiële opstelling(Cont.)

1.5 Servicevoor waarden

Door de Servicevoorwaarden van Google te accepteren om de productervaring te verbeteren, selecteert u 'Accepteren' om door te gaan met deze voorwaarde.

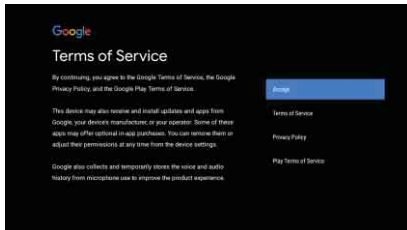

1.6 Google Services

als je wilt dat je locatie wordt geïdentificeerd op je Android TV en ermee instemt automatisch diagnostische informatie naar Google te sturen om je Google-ervaring te helpen verbeteren, selecteer dan 'Accepteren' om te bevestigen.

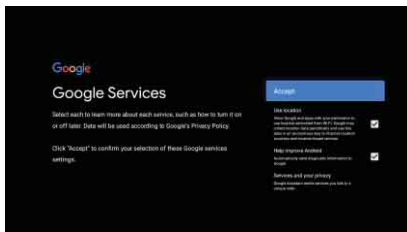

1.7 Automatische installatie afspelen

Selecteer met behulp van dit proces de aanbevolen apps en Google-apps installeren of verwijderen.

Selecteer "Doorgaan" naar de volgende pagina.

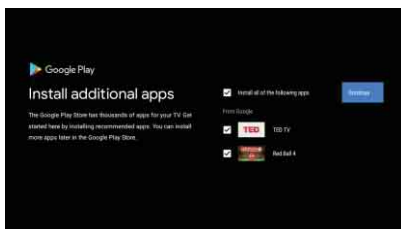

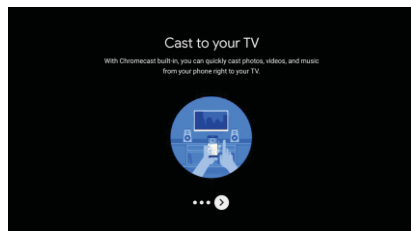
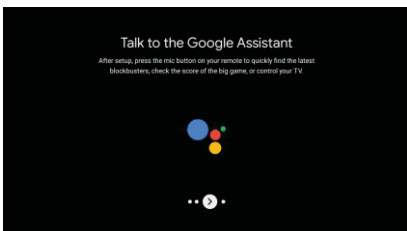
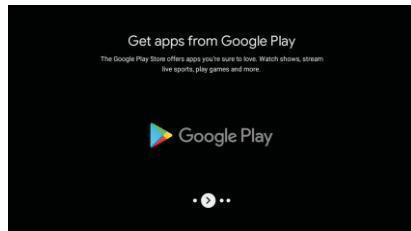
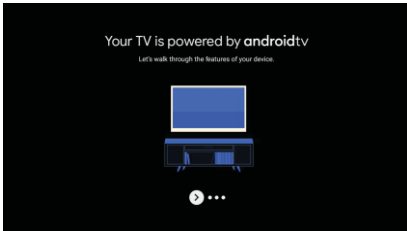

Er verschijnen nu informatie schermen, u kunt door de instellingen bladeren door op de "RECHTS"-richtingsknop te drukken om verder te gaan.

initiële opstelling



1.8 Bluetooth-afstandsbediening koppelen

1. Druk op 'TERUG'  en 'VOL-'  tegelijkertijd op de afstandsbediening om de Bluetooth-koppelingsmodus te openen. Het indicatielampje op de afstandsbediening knippert wanneer de koppelingsmodus wordt gestart.
2. Druk op 'TERUG'  om de koppelingsmodus over te slaan.

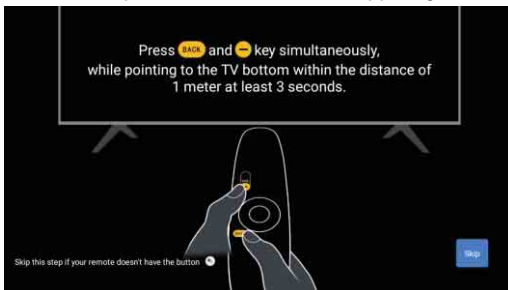

1.9 Selecteer regio/land

Selecteer het land waarin u het apparaat gebruikt met de richtingstoetsen \wedge / \vee en druk vervolgens op **【OK】** om te bevestigen.

1.10 TV-modus selecteren (HUIS/Detailhandel)

Zorg ervoor dat u in deze stap "Thuis" selecteert als u deze tv voor thuisgebruik gebruikt. Zorg ervoor dat u bevestigt zodra u "HUIS" heeft geselecteerd.

1.11 Chromecast ingebouwd™

Selecteer Aan/Uit om Chromecast ingebouwd beschikbaar te maken.

initiële opstelling

1.12 TV-kanaal instellen

Selecteer Antenne/Kabel om TV-zenders te scannen.

Als u **"Overslaan"** selecteert, kan de kanaalscan worden uitgevoerd in het menu.

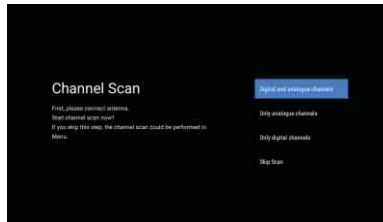
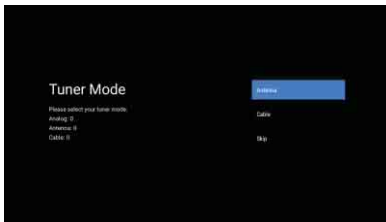

Installatie voltooid en Vrijwaring voorwaarden

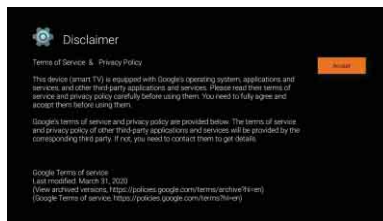
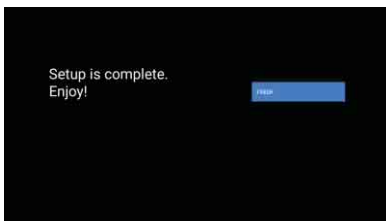

HUIS

2.HUIS

Zodra je klaar bent initiële opstelling, je komt nu in het HUIS via scherm of druk op  knop om de startpagina weer te geven.

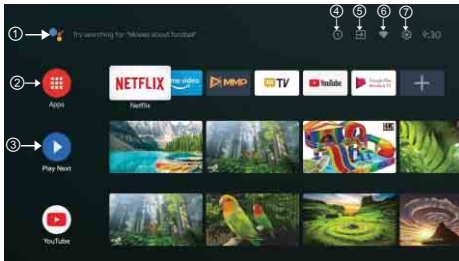

* In sommige landen kan het HUIS-scherm UI er anders uitzien dan de bovenstaande afbeelding, raadpleeg het product voor details.

① **Google Assistent**

Gebruik je stem om naar programma's te springen, apparaten te bedienen en meer: vraag het maar aan Google.

② **Apps**

Selecteer de "Apps" om toegang te krijgen tot al uw applicaties. Vooraf geïnstalleerde applicaties zijn voor u beschikbaar in deze rij, selecteer "Google Play", als u aanvullende apps wilt zoeken en downloaden.

③ **Volgende afspelen**

Elke rij voorbij dit punt toont aanbevolen inhoud van de apps die u al hebt geïnstalleerd.

④ **Meldingen**

Hier worden alle meldingen weergegeven met betrekking tot alles op uw Android TV.

⑤ **Ingangen**

Selecteer dit als u uw TV-ingang wilt aanpassen, Voorbeeld: TV, HDMI 1, HDMI 2.

⑥ **Network**

Het zal weergeven welke netwerkconnectiviteit, Wi-Fi of Ethernet.

⑦ **Instellingen**

Beheer apps en tv-bediening, wijzig voorkeuren, geluiden en account.

Instellingen

3.Instellingen

Hiermee kunt u verschillende prestaties van uw tv instellen .

1. Druk op de knop </> om te selecteren "Instellingen" die zich in de rechterbovenhoek van het scherm bevindt
2. Druk op de \wedge / \vee -knop om de optie te selecteren die u wilt aanpassen in het menu Instellingen
3. Druk op [OK] om in te voeren.

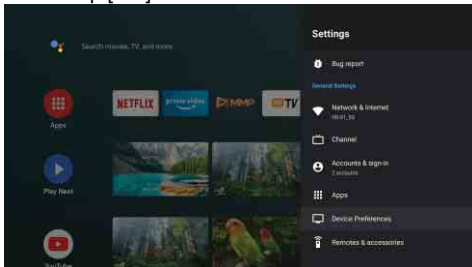

Netwerken Internet

Pas alle netwerkinstellingen aan en controleer de verbinding als je verbindingproblemen hebt.

- 1.Druk op de \wedge / \vee knop om "Netwerk & Internet" te selecteren in het Instellingen menu.
- 2.Druk op de \wedge / \vee knop om te selecteren: Wi-Fi/Nieuw netwerk toevoegen/Scannen altijd beschikbaar/Proxy Instellingen/IP Instellingen. Kanaal

Geef het scansubmenu weer op basis van verschillende kanaalinstallatiemodi.

- 1.Druk op de \wedge / \vee knop om "Kanaalbron" & Kanaalinstallatiemodus & Oudercontrole te selecteren.
- 2.Druk op [OK] om "Ouderlijk toezicht" in te voeren en druk vervolgens op \wedge / \vee of gebruik de cijfertoetsen op de afstandsbediening om het standaardwachtwoord "1234" in te voeren.
- 3.Druk op de \wedge / \vee knop om Kanalen Geblokkeerd, Programmabeperkingen, Ingangen Geblokkeerd en Wijzig PIN te selecteren.

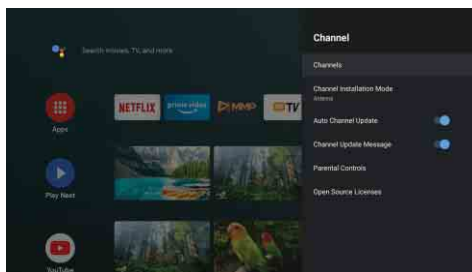

Instellingen

Apparaatvoorkeuren

1. Druk op de \wedge/V -knop om de opties Info, Datum & Tijd, Timer, Taal, Ingangen, Beeld, Geluid, Google Assistant, Reset en andere te selecteren.
2. Druk op **【OK】** om naar de overeenkomstige suboptie te gaan.

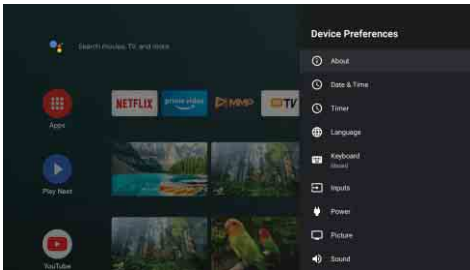

Over

1. Druk op de \wedge/V -knop om aanvullende informatie te bekijken, zoals systeemupdate, apparaatnaam, opnieuw opstarten, status en meer.
 2. Druk op **BACK** om terug te keren naar het vorige menu.
- Druk op **EXIT** knop om het menu te verlaten.

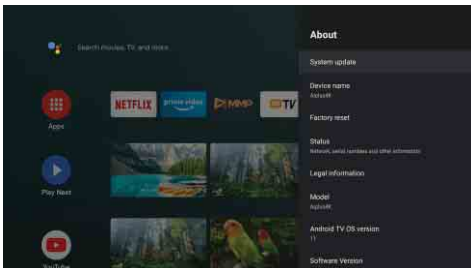

* De bovenstaande afbeeldingen zijn alleen ter referentie, raadpleeg het product voor meer informatie.

Fabriek instellingen

Als Fabrieksreset is geselecteerd, worden alle gegevens van de interne opslag van je apparaat gewist, inclusief: je Google-account, systeem- en app-gegevens en Instellingen en gedownloade apps.

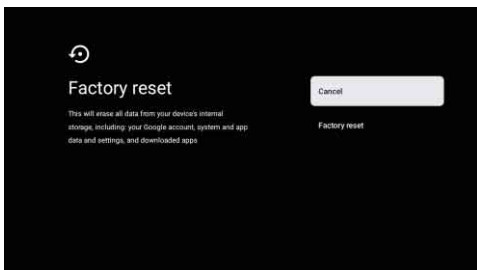



Instelling televisiebron

4. Instelling televisiebron

TV-bron invoeren op de startpagina:

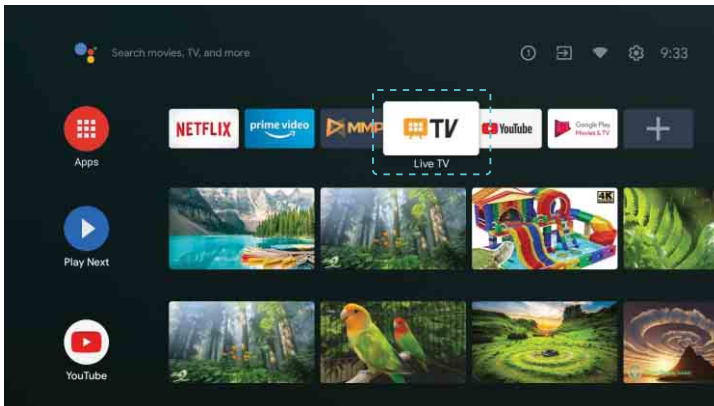
1. druk op  knop of Selecteer "Live TV" op de startpagina.



2. Druk op  -knop, selecteer vervolgens "Kanalen" en selecteer "Nieuwe kanalen beschikbaar" om binnen te komen.

Google Play

5. Google Play

Om toegang te krijgen tot en applicaties te downloaden van Google Play, moet u inloggen met een Google-account.

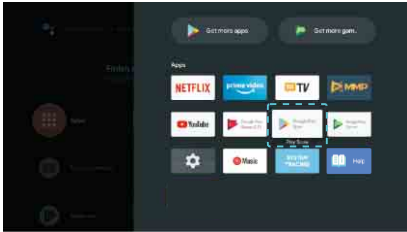

U wordt gevraagd om u aan te melden of een nieuw account aan te maken. Zodra u Google Play opent.

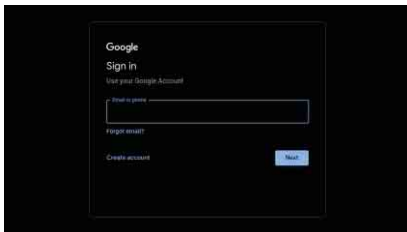

U wordt naar de onderstaande pagina gebracht. Nadat u zich heeft aangemeld, bladert u door de lijst met beschikbare applicaties om te downloaden of om met Google te praten, drukt u op de Google Assistent-knop op uw afstandsbediening.

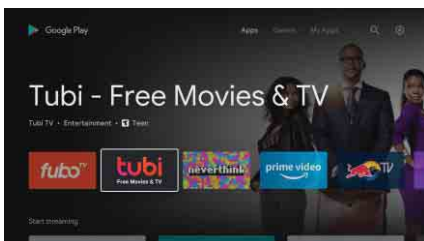

Problemen Oplossen

Geen Stroom	<ul style="list-style-type: none"> Controleer of de elektriciteitskabel van de Tv is aangesloten. Indien er nog steeds geen stroom is, haalt u de stekker uit het stopcontact en stopt deze na 60 seconden er weer in. Zet de TV opnieuw aan.
Slecht signaalontvangst	<ul style="list-style-type: none"> Dubbel beeld of "spookbeelden" kunnen zichtbaar zijn indien er zich hoge gebouwen of bergen in de omgeving bevinden. U kunt het beeld handmatig aanpassen: wijzig de richting van de externe antenne. Indien u een huisantenne gebruikt, kan de ontvangst onder sommige omstandigheden lastig zijn. Pas de positie van de antenne aan voor een optimale ontvangst, misschien dient u over te stappen naar een externe antenne.
Geen beeld	<ul style="list-style-type: none"> Controleer of de antenne aan de achterkant van de TV goed is aangesloten. Kijk of het probleem zich ook voordoet bij andere kanalen.
Wel beeld, geen geluid	<ul style="list-style-type: none"> Probeer het volume te verhogen. Controleer of de Mute functie niet aan staat.
Wel geluid, geen of slecht beeld	<ul style="list-style-type: none"> Probeer het contrast of de helderheid aan te passen.
Statisch geluid beïnvloed beeld en geluid kwaliteit	<ul style="list-style-type: none"> Controleer of de antenne aan de achterkant van de TV goed is aangesloten.
Strepen over het beeld	<ul style="list-style-type: none"> Elektrische apparaten zoals een haardroger of stofzuiger kunnen het beeld van de TV storen. Zet deze apparaten uit.
Afstandsbediening werkt niet	<ul style="list-style-type: none"> Controleer of de plastic verpakking van de afstandsbediening af is. Probeer de afstand tussen de afstandsbediening en TV te verkleinen. Controleer of de batterijen goed zijn geplaatst, vernieuw evt. de batterijen. De TV gaat automatisch op Stand-by nadat deze gedurende een periode niet wordt gebruikt.
Geen Video (PC modus)	<ul style="list-style-type: none"> Controleer of de VGA kabel goed is aangesloten op de poorten of de kabel niet is geknakt.
Verticale flikkerende lijnen (PC Modus)	<ul style="list-style-type: none"> Ga naar het Hoofdmenu en pas de V-Positie aan in het Beeldscherm menu.
Horizontale flikkerende lijnen (PC Modus)	<ul style="list-style-type: none"> Ga naar het Hoofdmenu en pas de H-Positie aan in het Beeldscherm menu.
Scherf is te licht/donker	<ul style="list-style-type: none"> Pas de helderheid of contrast aan in het Beeld menu.
Geen signaal van de PC	<ul style="list-style-type: none"> Controleer of de resolutie van het beeldscherm compatible is met die van de TV.
Lijnen verschijnen zodra een apparaat is aangesloten op de RCA poort	<ul style="list-style-type: none"> Controleer of de kabel die u gebruikt van goede kwaliteit is.
Probleem niet opgelost	<ul style="list-style-type: none"> Haal de stekker uit het stopcontact, wacht 30 seconden en doe deze opnieuw in het stopcontact. Indien het probleem blijft bestaan, neemt u contact op met het Service Center en probeer niet zelf de TT te repareren.

Laat uw TV niet aan staan met een statisch beeld, zoals een gepauzeerde film, weergave van een menu, enz. gedurende een langere periode. Dit kan inbranden van het beeld op het scherm veroorzaken en blijvend beschadigen.

Afstandsbediening



- 1 Schakelt de tv tussen aan en stand-by.
- 2 Indicatielampje.
- 3 Je tv-geluid dempen of herstellen.
- 4 **PVR:** Live tv-programma opnemen.
- 5 Geeft de elektronische programmagids van de EPG weer.
- 6 **INFO:** Geeft de huidige kanaalinformatie weer, zoals de huidige tijd en kanaalnaam.
- 7 **HUIS:** Geeft het HUISscherm weer.
- 8 **Menu:** Geeft het schermmenu weer.
- 9 **Ingangen:** Toon/Selecteer signaalbron opties.
- 10 **Navigatieknoppen:** Cursor
- 11 **Terug:** Druk op om terug te gaan doormenu's.
- 12 **Afsluiten:** Verlaat het schermmenu.
- 13 **Google Assistent:** Praat met Google om je tv met je stem te bedienen.
- 14 **YouTube:** Maakt verbinding met YouTube (internetverbinding vereist).
- 15 **NETFLIX:** Maakt verbinding met NETFLIX voor het bekijken van online tv-programma's en films (internetverbinding vereist).
- 16 **Prima filmpje:** Maakt verbinding met Prime video (internetverbinding vereist).
- 17 **Google Play:** maakt verbinding met Google Play.
- 18 **Mediacontrole:** Snel vooruit/terug
Het laatste/volgende programma afspelen
Programma afspelen/pauzeren/stoppen
- 19 **TXT:** Druk hierop om teletekst in te voeren tijdens het afspelen van het programma.
- 20 **Audio:** Toont de Audio Language lijst en selecteer een audiotaal of audioformaat indien beschikbaar (alleen van toepassing als het TV-programma deze functie heeft).
- 21 **SUBT:** SUBT.

*Google Assistent is niet beschikbaar in bepaalde talen en landen. De beschikbaarheid van services verschilt per land en taal.



Juiste afvoer van dit product (afvalverwerking van elektrische & en elektronische apparatuur) (Van toepassing in landen met afzonderlijke inzamelsystemen)

Dit label op het product, de accessoires of de documentatie bij dit product duidt erop dat het product en de bijbehorende elektronische accessoires (bijvoorbeeld de oplader, heetste of UBSkabel) aan het eind van de levensduur niet mogen worden afgevoerd met het huishoudelijk afval.

Om milieuverontreiniging of problemen voor de volksgezondheid als gevolg van ongeregelde afvalverwerking te voorkomen, dient u deze items van het andere afval te scheiden zodat de materialen op verantwoorde wijze kunnen worden hergebruikt.

Thuisgebruikers moeten contact opnemen met de winkel waar ze het product gekocht hebben of met de plaatselijke overheidsinstanties als ze willen weten waar en hoe ze deze items op milieuvriendelijke wijze kunnen recycleren.

Zakelijke gebruikers dienen contact op te nemen met de leverancier en de voorwaarden en bepalingen van het koopcontract te raadplegen. Dit product en de bijbehorende elektronische accessoires mogen niet samen met ander commercieel afval worden afgevoerd.



Juiste afvoer van de batterijen in dit product

(Van toepassing in landen met afzonderlijke inzamelsystemen)



Wanneer dit symbool op de batterij, de gebruiksaanwijzing of de verpakking wordt weergegeven, wordt daarmee aangegeven dat de batterijen in dit product aan het einde van de levensduur niet samen met het gewone huishoudelijk afval mogen worden afgevoerd.

Wanneer u de chemische symbolen Hg, Cd of Pb ziet, betekent dit dat de batterij respectievelijk kwik, cadmium of lood boven de referentieniveaus in EU-richtlijn 2006/66 bevat. Als batterijen niet op de juiste wijze worden afgevoerd, kunnen deze stoffen schade aanrichten aan het milieu of de menselijke gezondheid.

Om de natuurlijke hulpbronnen te beschermen en hergebruik van materiaal te bevorderen, moet u batterijen scheiden van andere soorten afval en deze via uw plaatselijke, gratis batterijinzamelsysteem recycleren.

OPGELET:



Om mogelijke gehoorschade te voorkomen, luister niet gedurende lange perioden op hoge volumenniveaus.

Omgevingsvereisten

Bedrijfstemperatuur: 5 °C a 35°C (41°F a 95°F)

Luchtvochtigheid bij gebruik: 20% a 75%, niet-condenserend

Opslagtemperatuur: : -15 °C a 45°C (5°F a 113°F)

Luchtvochtigheid bij opslag: 10% a 90%, niet-condenserend

Maximaal zendvermogen bluetooth: 100 mW bij 2,4 GHz – 2,4835 GHz

Maximaal zendvermogen Wi-Fi: 100 mW bij 2,4 Ghz-2,4835 GHz, 200 mW bij 5,15 Ghz-5,25 GHz,

100 mW 5,25Ghz-5,35 GHz & 5,47 GHz - 5,725 GHz

De 5 GHz WLAN-functie (Wi-Fi) van deze apparatuur kan mogelijk alleen binnenshuis worden gebruikt.



BE	BG	CZ	DK	DE	EE	IE
EL	ES	FR	HR	IT	CY	LV
LT	LU	HU	MT	NL	AT	PL
PT	RO	SI	SK	FI	SE	UK

PT

SMART TV

MANUAL DE INSTRUÇÕES

IMPORTANTE:

Leia atentamente este manual antes de instalar e operar a TV. Mantenha este manual à mão para referência



CONTEÚDO

Informação Relativa às Precauções De Segurança.....	1
Precauções de Segurança Importantes.....	1
Botões e Interface de TV.....	2
Esquema de Conexão de Dispositivos Externos.....	2
Instalação e Ligação da TV.....	3
Instrução de Instalação do Suporte da TV.....	3
OSD.....	4
1. Configuração Inicial.....	4
2. Principal.....	8
3. Configurações.....	9
4. Configuração de Fonte de TV.....	11
5. Google Play.....	12
Ajuda.....	13
Controle Remoto.....	14

Informação Relativa ÀS Precauções De Segurança

	Ponto de exclamação dentro do triângulo indica que a documentação do dispositivo contém as instruções importantes de manutenção e exploração técnica.	CAUTION RISK OF ELECTRIC SHOCK DO NOT OPEN
	Aviso O símbolo do relâmpago dentro do triângulo avisa o utilizador que alta voltagem que constitui o risco do choque elétrico está presente dentro do presente dispositivo.	O presente dispositivo funciona com alta tensão. Para reduzir o risco do choque elétrico, não remova o painel do corpo, recorra à ajuda do técnico qualificado. Se a TV foi danificada ou a instalação foi feita de modo incorreto - existe o risco do choque elétrico, não tente abrir o corpo da TV sozinho, para reparar tem que recorrer à ajuda do especialista.

Precauções De Segurança Importantes

- 1) Leia o manual.
- 2) Guarde o manual.
- 3) Fique atento a todos os avisos.
- 4) Siga todas as instruções.
- 5) Não utilize o presente dispositivo quando está perto de água.
- 6) Limpe apenas com um pano seco.
- 7) Não impeça que o fluxo de ar entre dentro do dispositivo, bloqueando os orifícios de ventilação.
- 8) Não instale este dispositivo perto de fontes de calor, tais como radiadores, aquecedores, fogões ou outros aparelhos (incluindo amplificadores) que produzam calor.
- 9) Não viole as funções de segurança do plugue bipolar ou plugue de aterramento. O plugue bipolar tem dois pinos, um dos quais é mais largo do que outro. O plugue de aterramento tem dois pinos comuns e o terceiro pino de aterramento. O contacto largo ou contacto de aterramento do plugue serve para garantir a sua segurança. Se o plugue não entra na tomada, consulte um electricista para trocar o plugue ou a tomada antiga.
- 10) Não pise nem dobre o cabo de alimentação, especialmente no local de conexão, junto à tomada elétrica ou saída do cabo do dispositivo
- 11) Utilize apenas os dispositivos adicionais que estão autorizados pelo fabricante.
- 12) Fixe o dispositivo só no carrinho, suporte, tripé ou mesa indicados pelo fabricante ou vendidos junto com o dispositivo. Se usar o carrinho, tenha cuidado ao mover o dispositivo, porque o carrinho pode tombar. 
- 13) Desligue o dispositivo da tomada durante tempestades de raios ou quando não for utilizado por um longo período de tempo.
Aviso:
- 14) Para evitar o risco de inflamação ou choque elétrico, não exponha o dispositivo nos locais que têm líquidos ou humidade.
- 15) O cabo de alimentação é utilizado para desligar o dispositivo. O acesso ao cabo deve ser fácil.
- 16) A tomada deve estar perto do dispositivo e de fácil acesso.
- 17) Este dispositivo nunca deve ser colocado nas estantes de livros e prateleiras, se a ventilação suficiente lá não for assegurada ou as instruções do fabricante não forem seguidas.
- 18) O dispositivo não deve ser exposto aos pingos e salpicos. Os recipientes com água, por exemplo, vasos de flores não devem ser colocados encima do dispositivo.
- 19) Não coloque as fontes de perigo encima do dispositivo (ex.: recipientes com líquidos, velas acesas). 
- 20) Montagem na parede ou teto - O dispositivo deve ser colocado na parede ou teto em conformidade com as recomendações do fabricante.
- 21) Nunca coloque a TV, Controle Remoto e pilhas perto da lareira ou outras fontes de calor inclusive os raios solares diretos. Para evitar a propagação do fogo, mantenha sempre as velas ou outras fontes de fogo afastadas da TV, Controle Remoto e pilhas.
- 22) Para assegurar o funcionamento normal, não ligue na entrada USB os dispositivos com a potência maior de 0.5 A.
O presente manual de manutenção técnica é destinado para os especialistas qualificados. Para reduzir o risco do choque elétrico, não se mexa no dispositivo e não faça nada que não for descrito no presente manual do utilizador se não possuir da respetiva qualificação.
- 23) A bateria não deve ser exposta aos raios solares diretos, fogo e outras fontes de calor.
- 24)  O presente dispositivo pertence à Classe II de aparelhos elétricos com isolamento duplo, por isso não precisa do aterramento.
- 25) A temperatura máxima para utilização do dispositivo - 45 graus, altura máxima - 2000 metros.

Botões E Interface De TV

Botões de TV

Nota: O seguinte é apenas um diagrama funcional. E a posição real e o arranjo de diferentes modelos podem ser diferentes.

Uma chave:

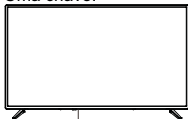

Pressione este botão no modo de espera para ligar/desligar a TV.

Sete chaves:

	Liga/desliga.
SOURCE/[-]	Seleção de entrada de sinal externo.
MENU/OK	Exiba o menu principal e confirme a seleção dos itens do menu.
CH+/-	Seleção de canais.
VOL+/-	Controle de volume.

Conexões de TV

Nota: Abaixo está o menu de vários terminais, a localização e disposição exatas, o número de modelos diferentes pode ser diferente..

	Entrada AV Entrada de sinal AV externo		Entrada USB Conecte o dispositivo USB para reproduzir os ficheiros multimédia ou gravar os programas usando a função PVR.
	Entrada HDMI Entrada do sinal digital para a conexão de vídeo HDMI.		Saída ÓPTICA Conectando o receptor SPDIF
	ANT 75 Entrada para a conexão da antena (75/VHF/UHF)		RJ45 Conecte-se a internet.



* Não toque nem se aproxime dos conectores HDMI e USB e não permita que descargas eletrostáticas interfiram na operação desses conectores no modo de operação USB, caso contrário a TV deixará de funcionar ou a TV deixará de funcionar.

Esquema De Conexão De Dispositivos Externos

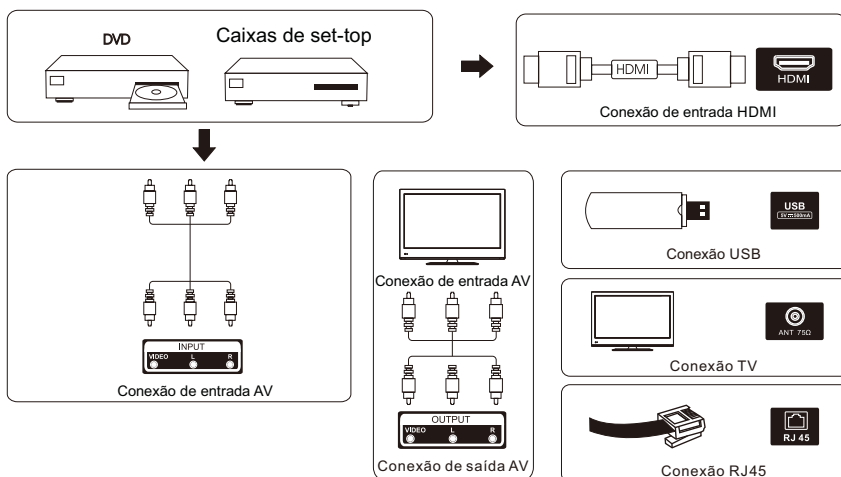

Instalação E Ligação Da TV

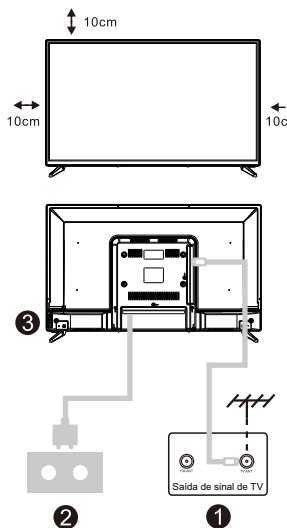

Instale a TV

Coloque a TV em uma superfície sólida que puder suportar o peso da TV. Para evitar o perigo, não exponha a TV à água ou calor (ex.: vela, aquecedor), não tape os orifícios da ventilação do painel traseiro da TV.

Entradas para antena e alimentação

1. Insira o cabo da antena na entrada para antena no painel traseiro da TV.
2. Para ligar o cabo de alimentação da TV (AC 100-240V- 50/60HZ).

Ligar a TV

3. Ligar a fonte de alimentação, entrar no modo standby (luz vermelha), premir o botão de alimentação do televisor ou o botão de alimentação do telecomando para luminar no televisor.

Nota: Se o modelo tiver uma ranhura de cartão CI no seu topo, uma ficha de silicone para a ranhura de cartão CI pode ser encontrada no saco de acessórios (para modelos sem ranhura de cartão CI, não existe tal ficha de silicone), por favor insira a ficha de silicone na ranhura quando o cartão CI não estiver a ser utilizado.

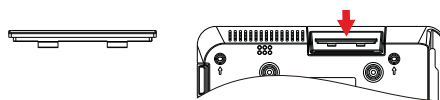

Nota: Os desenhos são apenas para a informação.

Instrução De Instalação Do Suporte Da TV

1. Abra a caixa, retire a TV, acessórios e suporte (alguns modelos não têm suporte).
2. Para evitar danos da TV, estenda o pano macio e ponha a TV com o ecrã virado para o pano, conecte a base do suporte à TV com parafusos.
3. Junte o suporte com parafusos e fixe na TV.
4. A instalação é completa.

Nota:

Os desenhos servem apenas para informação. Por favor, preste atenção às particularidades do seu suporte.

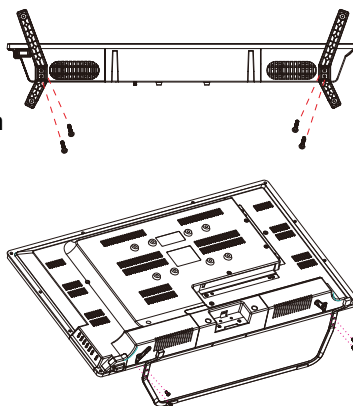

Configuração Inicial

1. Configuração Inicial

Para a primeira configuração inicial, o assistente de configuração de on-screen vai guiá-lo através da configuração de sua TV. Siga o guia para configurar sua TV corretamente.

1.1 Seleção de Língua

Use as teclas \wedge / \vee para selecionar as línguas de sistema, e depois clique [OK] para confirmar.

1.2 Configurar rapidamente sua TV com seu telefone Android™? (Continuar / saltar)

Para ligar o seu Android Smartphone com a sua TV, selecione "Continuar".

1. No seu telefone Android, abra o aplicativo Pré-instalado "Google".
2. Digite ou diga "OK Google, configure meu dispositivo".
3. Toque no nome de modelo na lista.

Nota: Clique "VOLTAR" para cancelar.

Se você quiser apenas usar sua TV normalmente, selecione "Saltar".

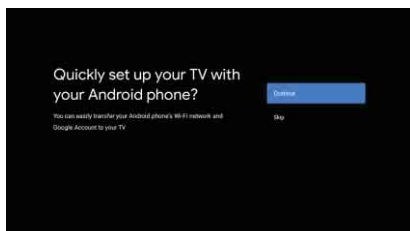

1.3 Configurar a rede

Clique as teclas \wedge / \vee para selecionar o Wi-Fi ao qual você deseja se conectar, digite a senha e confirme para se conectar. Se você selecionar "Saltar", isso pode ser executado na página inicial ou no menu de configurações.

1.4 Login na Conta de Google

Sign in to get new apps, recommendations, movies, and more from Google.

Use seu remoto:

Use o controle remoto para inserir sua Conta de Google e senha para fazer login na sua Conta de Google.

Configuração Inicial

Configuração Inicial (Cont.)

1.5 Termos de Serviço

Ao aceitar os Termos de Serviço de Google para melhorar a experiência de produto, selecione "Aceitar" para prosseguir com esta condição.

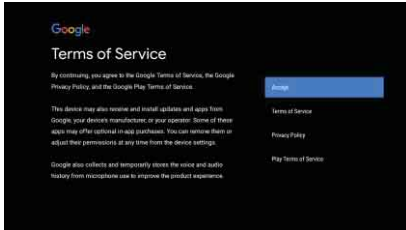

1.6 Serviços de Google

Selecione "Aceitar" para confirmar se deseja que seu local seja identificado em sua Android TV e concorde em enviar automaticamente informações de diagnóstico ao Google para ajudar a melhorar sua experiência no Google.

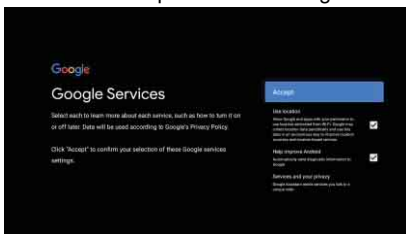

1.7 Reproduzir Auto Instalar

Selecione instalar ou desinstalar os aplicativos recomendados e os aplicativos de Google usando este processo.

Selecione "Continuar" para a próxima página.

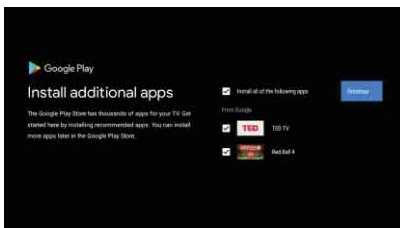

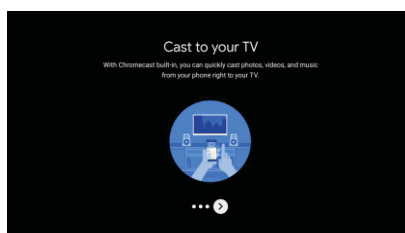
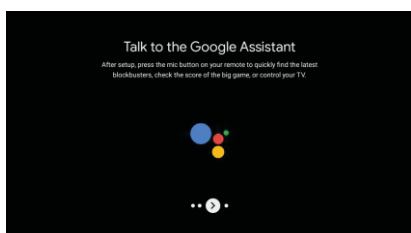
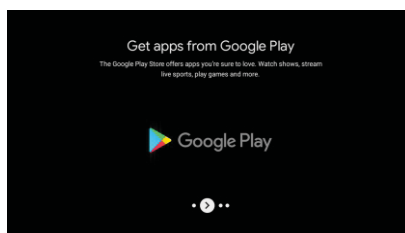
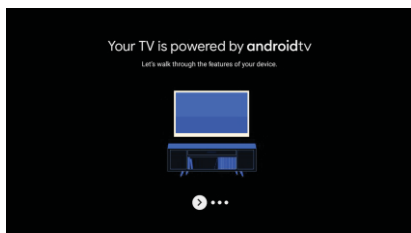

As telas de informações agora vão aparecer, você pode percorrer as etapas pressionando a tecla "tecla direcional DIREITO" para continuar.

Configuração Inicial



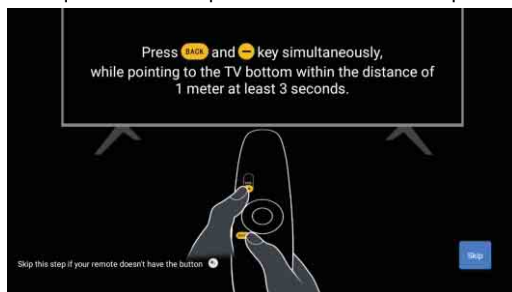

1.8 Emparelhando o controle remoto de Bluetooth

1. Clique 'TRÁS'  e 'VOL-'  simultaneamente no controle remoto para entrar no modo de emparelhamento de Bluetooth. A luz de indicador no controle remoto vai flash quando iniciar o modo de emparelhamento.
2. Clique 'TRÁS'  para saltar o modo de emparelhamento.



1.9 Selecionar Região/País

Selecione o país que você está a usar o dispositivo com as teclas direcionais  / , e depois clique **【OK】** para confirmar.

1.10 Selecione TV modo (Principal/Retalho)

Por favor, certifique-se nesta etapa, selecione "Principal" se você está a usar esta TV para uso em casa.

Certifique-se de confirmar depois de selecionar "Principal".

1.11 Chromecast integrado™

Selecione Ligar/Desligar para fazer Chromecast integrado disponível.

Configuração Inicial

1.12 Configuração de Canal de TV

Selecione Antena/Cabo para digitalizar o canal de TV.

Se você selecionar **"Saltar"**, a digitalização de canal pode ser realizada no menu.

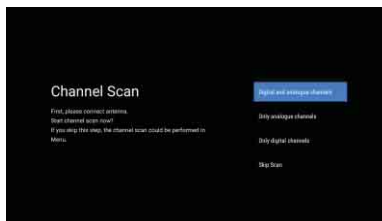
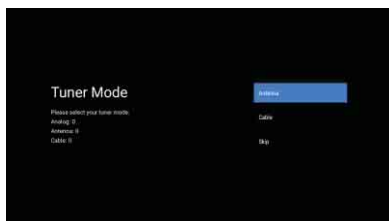

Configuração concluída e Termos de isenção de responsabilidade

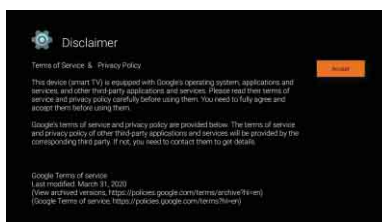
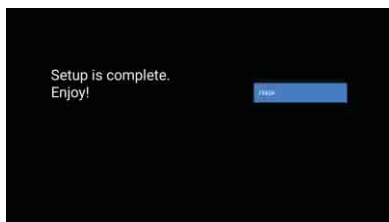

PRINCIPAL

2. PRINCIPAL

Depois de concluir a configuração inicial, você vai entrar na tela inicial ou clique a tecla  para display a página principal.

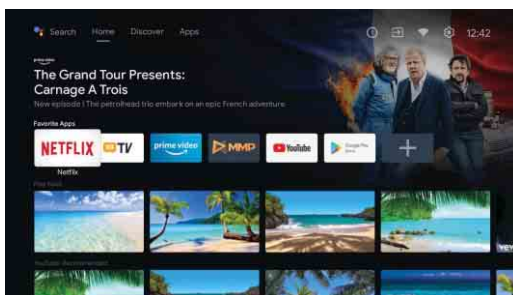
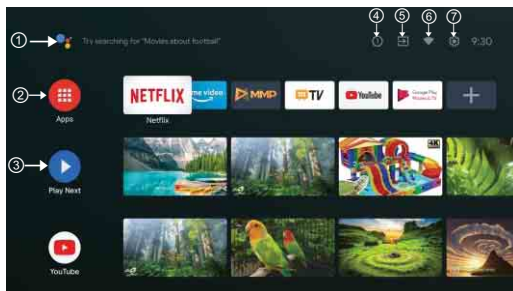

* A tela inicial UI de alguns países pode ser diferente da imagem acima, consulte o produto para obter detalhes.

① Assistente de Google

Use sua voz para acessar aos programas, controlar dispositivos e mais - pergunte ao Google.

② Aplicativos

Selecione os "Aplicativos" para ter acesso a todos os seus aplicativos. Os aplicativos pré-instalados estão disponíveis para você nesta linha, selecione "Google Play", se desejar pesquisar e baixar aplicativos adicionais.

③ Play Seguinte

Cada linha após esse ponto vai exibir o conteúdo recomendado dos aplicativos que você já instalou.

④ Notificações

Aqui vai exibir todas as notificações relacionadas a qualquer coisa na sua Android TV.

⑤ Entradas

Selecione esta opção se deseja ajustar a entrada da TV, exemplo: TV, HDMI 1, HDMI 2.

⑥ Rede

O qual vai exibir qual conectividade de rede, Wi-Fi ou Ethernet.

⑦ Configurações

Gerencie aplicativos e controles de TV, altere preferências, sons e conta.

Configurações

3. Configurações

Permite definir vários performance da sua TV.

1. Clique a tecla </> para selecionar "Configurações" que é no canto direito superior de tela.
2. Clique a tecla ^/v para selecionar a opção que você quer ajustar no menu de Configurações.
3. Clique [OK] para entrar.

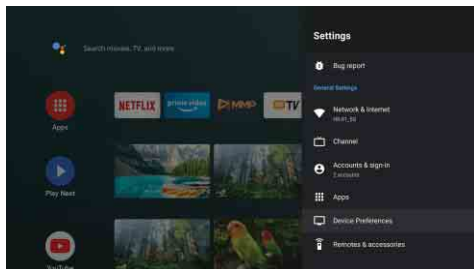

Internet de Rede

Ajuste todas as configurações de rede e verifique a conexão se tiver problemas de conexão.

1. Clique a tecla ^/v para selecionar "Rede & Internet" no menu de configurações.
2. Clique a tecla ^/v para selecionar: Wi-Fi/Adicionar novo rede/Digitalizar sempre disponível/Proxy configurações/IP configurações: Canal

Display o sub-menu de digitalização baseado nos diferentes modos de instalação de canal.

1. Clique a tecla ^/v para selecionar "Fonte de Canal" & Modo de Instalação de Canal & Controle Parente.
2. Clique [OK] para entrar em "Controles Parentes", e depois clique ^/v ou use as teclas de número no controle remoto para entrar a senha default "1234".
3. Clique a tecla ^/v para selecionar Canais Bloqueados, Restrições de Programa, Entradas Bloqueadas e Alterar PIN.

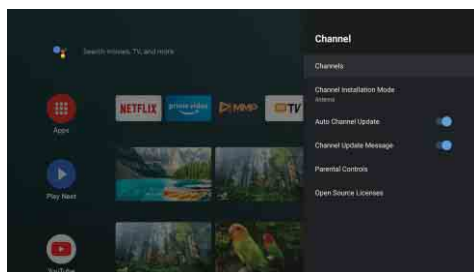

Configurações

Preferências de Dispositivo

1. Clique a tecla \wedge/V para selecionar as opções de Sobre, Data & Tempo, Temporizador, Língua, Entradas, Imagem, Som, Assistente de Google, Reajustar e outros.
2. Clique **【OK】** para saltar para a sub-opção correspondente.

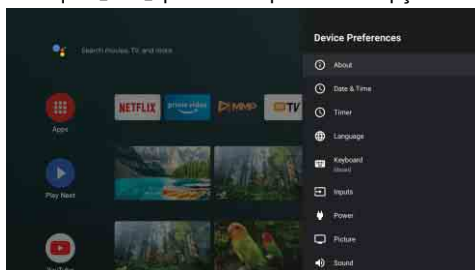

Sobre

1. Clique a tecla \wedge/V para verificar a informação adicional tais como Atualização de Sistema, Nome de Dispositivo, Reiniciar, Estado e mais.
 2. Clique a tecla **BACK** para voltar para o menu anterior.
- Clique a tecla **EXIT** para sair de menu.

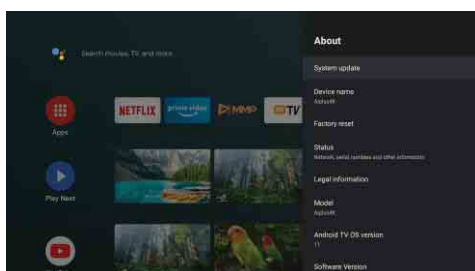

* As imagens acima são apenas para referência, consulte o produto para obter detalhes.

Reajuste de Fábrica

Se a reajuste de fábrica é selecionada, o qual vai apagar todos os dados do armazenamento interno do seu dispositivo, incluindo: sua Conta de Google, dados e configurações de sistema e de aplicativo e aplicativos baixados.

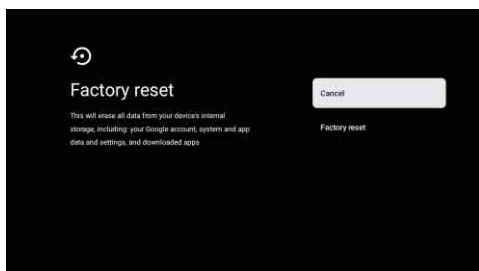



Configuração de Fonte de TV

4. Configuração de Fonte de TV

Para entrar no fonte de TV na página principal:

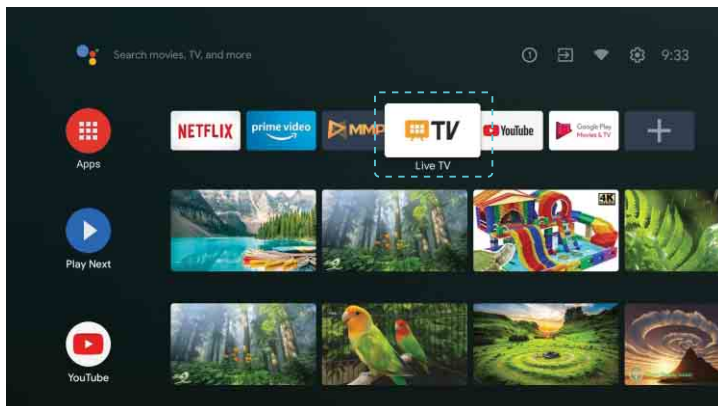
1. Clique a tecla  ou selecione “Live TV” na página principal.



2. Clique a tecla , e depois selecione “Canais” e selecione “Novos Canais Disponíveis” para entrar.

Google Play

5. Google Play

Para ter acesso e baixar aplicativos de Google Play, você deve fazer login com uma Conta de Google.

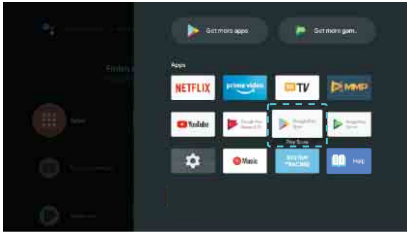

Depois de abrir o Google Play, você será solicitado a fazer login ou criar uma nova conta.

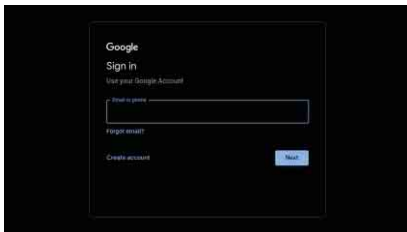

Depois de fazer login, você será levado à página abaixo, percorra a lista de aplicativos disponíveis para download ou clique a tecla Assistente de Google no controle remoto para falar com o Google.

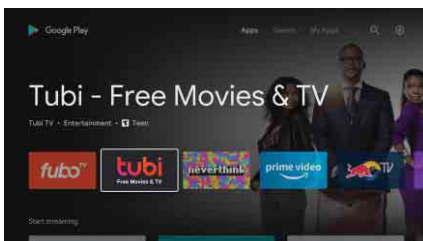

Ajuda

Sem energia	<ul style="list-style-type: none"> • Verifique se o cabo de alimentação está ligado. Se continuar assim, retire o cabo e ligue em um minuto. LigueTV novamente.
O sinal é recebido de modo incorreto	<ul style="list-style-type: none"> • Imagem dupla ou com perturbações no caso da presença dos edifícios altos ou montanhas ao redor da TV. Você pode ajustar a imagem manualmente: leia as instruções sobre ajustamento do sinal ou mude a direção da antena exterior. • Se utilizar a antena interior, em algumas circunstâncias a recepção do sinal pode ser dificultada. Portanto, Você pode mudar a direção da antena para ajustar a imagem. Se não conseguir alterar a qualidade da imagem, tem que usar a antena exterior.
Não há imagem	<ul style="list-style-type: none"> • Verifique se a antena está conectada a TV de modo correto. • Tente escolher outros canais para verificar se é um problema do próprio televisor.
Vídeo sem som	<ul style="list-style-type: none"> • Aumente o volume • Verifique se o modo silencioso está ligado ou não, e pressione o botão Desligar o som para reiniciar o modo de som.
Há som mas não há imagem, ou existe um problema com a cor	<ul style="list-style-type: none"> • Aumente o contraste e brilho
Imagem para com ruído	<ul style="list-style-type: none"> • Verifique se a antena está conectada a TV de modo correto.
Interferências e aparecimento das linhas horizontais	<ul style="list-style-type: none"> • Aspirador e secador de cabelo podem interferir no funcionamento dos aparelhos elétricos. Desligue todos aparelhos elétricos deste género.
O Controle Remoto não funciona	<ul style="list-style-type: none"> • Verifique se a embalagem plástica foi removida do Controle remoto. Tente usar o Controle remoto da distância mais próxima. Verifique se as pilhas foram colocadas de modo correto ou troque as pilhas. • TV vai passar para o modo STANDBY, se dentro de alguns minutos o Controle Remoto não começar a funcionar.
Não há vídeo no modo PC	<ul style="list-style-type: none"> • Verifique se o cabo do monitor está conectado a VGA de modo correto. • Verifique se o cabo do monitor foi torcido ou não.
Cintilação vertical no modo PC	<ul style="list-style-type: none"> • Entre no menu principal, utilize o regulador de ruídos de frequência clock da imagem para remover as linhas verticais.
Rupturas horizontais no modo PC	<ul style="list-style-type: none"> • Ajuste o som no menu principal para apagar as rupturas horizontais das linhas.
O ecrã é muito escuro ou muito claro, (modo PC)	<ul style="list-style-type: none"> • Ajuste o contraste ou brilho no menu principal.
Função PC não funciona	<ul style="list-style-type: none"> • Verifique se as configurações de PC são compatíveis com a resolução do ecrã
Rupturas das linhas quando está conectado à entrada RCA	<ul style="list-style-type: none"> • Utilize o cabo de alta qualidade.
O problema ainda existe	<ul style="list-style-type: none"> • Desligue o cabo de alimentação, aguarde 30 seg., e ligue novamente. Se o problema continuar assim, não tente reparar TV sozinho, recorra à ajuda do centro de serviço.

Não deixe sua TV exibindo uma imagem estática, seja de um vídeo pausado, tela de menu, etc. por um longo período de tempo, pois isso pode danificar a tela e causar queima de imagem.

Controle Remoto



*Assistente de Google não está disponível em determinadas línguas e países. A disponibilidade de serviços varia de acordo com o país e a língua.

- 1 Alterna a TV entre o modo ligado e em espera.
- 2 Luz de indicador
- 3 Mute ou restaure o som da sua TV.
- 4 **PVR**: Gravar programa de TV ao vivo.
- 5 Display o Guia Eletrônico de Programação EPG.
- 6 **INFO**: Display as informações do canal atual, como a hora atual e o nome de canal.
- 7 **PRINCIPAL**: Display a tela inicial.
- 8 **Menu**: Display o menu OSD (On Screen Display).
- 9 **Entradas**: Display/Selecione as opções de fonte de sinal.
- 10 **Teclas de Navegação**: Cursor PARA CIMA/ESQUERDA/DIREITA/BAIXO.
- 11 **Trás**: Clique para voltar pelos menus.
- 12 **Sair**: Sair de menu OSD.
- 13 **Assistente de Google**:
Fale com o Google para controlar sua TV usando sua voz.
- 14 **YouTube**:
Conecta-se ao YouTube (requer conexão com a Internet).
- 15 **NETFLIX**:
Conecta-se ao NETFLIX para assistir a programas de TV e filmes online (requer conexão com a internet).
- 16 **Prime vídeo** :
Conecta-se ao vídeo Prime (requer conexão com a Internet).
- 17 **Google Play**: Conecta-se ao Google Play.
- 18 **Controle de Mídia**:
Avanço/retrocesso rápido
Reproduza o último/próximo programa
Reproduzir/Pausar/Parar programa
- 19 **TXT**: Clique para entrar no Teletexto ao reproduzir o programa.
- 20 **Audio**: Display a lista de Língua de Áudio e seleciona uma língua de áudio ou formato de áudio, se disponível (aplicável somente quando o programa de TV possui esse recurso).
- 21 **SUBT**: SUBT.

Eliminação correta deste produto (Resíduos de equipamentos elétricos e eletrónicos)

(Aplicável em países com sistemas de recolha separada)



Produtos

Este símbolo, quando presente no produto, acessórios ou documentação, indica que o produto e os respectivos acessórios eletrónicos (por exemplo, carregador, auscultadores, cabo USB) não devem ser eliminados juntamente com os resíduos domésticos no fim da sua vida útil. Para evitar possíveis danos no ambiente ou prejuízos para a saúde humana causados pela eliminação não controlada de resíduos, deverá separar estes itens de outros tipos de resíduos e reciclá-los de forma responsável, para promover uma reutilização sustentável dos recursos materiais.

Os utilizadores domésticos devem entrar em contacto com o revendedor do produto ou com as entidades oficiais locais, para se informarem sobre onde e como podem entregar estes itens para uma reciclagem segura.

Os utilizadores comerciais deverão contactar o seu fornecedor e consultar os termos e condições do contrato de compra. Este produto e os respectivos acessórios eletrónicos não devem ser eliminados juntamente com outros resíduos comerciais.

Eliminação correta das pilhas deste produto

(Aplicável em países com sistemas de recolha separada)



Pilhas

Este símbolo, quando presente na pilha, no manual ou na embalagem, indica que as pilhas deste produto não devem ser eliminadas juntamente com os resíduos domésticos no fim da sua vida útil. Se identificados, os símbolos químicos Hg, Cd ou Pb indicam que a pilha contém mercúrio, cádmio ou chumbo acima dos níveis de referência previstos na Directiva 2006/66/CE. Se as baterias não forem eliminadas correctamente, estas substâncias podem ser prejudiciais à saúde humana ou ao meio-ambiente.

De modo a proteger os recursos naturais e a promover a reutilização dos materiais, separe as pilhas de outros tipos de resíduos e recicle-as através do seu sistema gratuito de devolução de pilhas local.

CUIDADO:



Para evitar possíveis danos à audição, não oiça a níveis de volume elevados durante longos períodos de tempo.

Considerações ambientais

Temperatura de funcionamento: 5 °C a 35°C (41°F a 95°F)

Humidade de funcionamento: 20% a 75%, sem condensação

Temperatura de armazenamento: -15 °C a 45°C (5°F a 113°F)

Humidade de armazenamento: 10% a 90%, sem condensação

Potência máx. do transmissor BT: 100 mW a 2,4 GHz – 2,4835 GHz

Potência máx. do transmissor Wi-Fi: 100 mW a 2,4 GHz - 2,4835 GHz, 200 mW a 5,15 GHz - 5,25 GHz, 100 mW a 5,25 GHz - 5,35 GHz & 5,47 GHz - 5,725 GHz

A função WLAN 5 GHz (Wi-Fi) deste equipamento só pode ser utilizada em espaços interiores.

	BE	BG	CZ	DK	DE	EE	IE
	EL	ES	FR	HR	IT	CY	LV
	LT	LU	HU	MT	NL	AT	PL
	PT	RO	SI	SK	FI	SE	UK

ES

SMART TV

MANUAL DE INSTRUCCIONES



IMPORTANTE:

Por favor lea este manual cuidadosamente antes de leer y operar este TV. Mantenga este manual a la mano para una futura referencia

ÍNDICE

Información de Seguridad.....	1
Instrucciones de Seguridad Importantes.....	1
Botones y Conexiones del TV.....	2
Botones y Conexiones del TV.....	2
Instalar y Conectar la TV.....	3
Instrucciones de instalación de las patas del TV.....	3
OSD.....	4
1. Configuración Inicial.....	4
2. INICIO.....	8
3. Ajustes.....	9
4. Ajuste de la Fuente del TV.....	11
5. Google Play.....	12
Ayuda.....	13
Control Remoto.....	14



Información de Seguridad

	<p>El signo de exclamación dentro de un triángulo equilátero pretende alertar al usuario de la presencia de una abertura importante en la documentación que acompaña al aparato.</p>	<p style="text-align: center;">PRECAUCIÓN</p> <p style="text-align: center;">Riesgo de Descarga Eléctrica. No abrir.</p>
	<p>Advertencia</p> <p>El símbolo del rayo con punta de flecha dentro de un triángulo equilátero tiene la intención de alertar al usuario de la presencia de voltaje peligroso no aislado dentro del gabinete del producto que puede ser de magnitud suficiente para constituir un riesgo de descarga eléctrica para las personas.</p>	<p>Se utilizan altos voltajes en la operación de este producto, para reducir el riesgo de descarga eléctrica, no retire la cubierta del gabinete, refiera el servicio a personal de servicio calificado.</p> <p>Si el televisor cambia o un ajuste grueso, las descargas eléctricas pueden resultar dañadas, no intente abrir una máquina de mantenimiento, los centros de contacto con el cliente necesitan una revisión.</p>

Instrucciones de Seguridad Importantes

1. Lea estas instrucciones.
2. Conserve este manual de instrucciones.
3. Siga todas las advertencias.
4. Siga todas las instrucciones.
5. No utilice este equipo cerca del agua.
6. Limpie solamente con trapo suave y seco.
7. No bloquee las ranuras de ventilación. Instale de acuerdo con las Instrucciones del fabricante.
8. No Instale el equipo cerca de fuentes que emitan calor, como radiadores, hornos, estufas u otros aparatos (incluyendo amplificadores) que emitan calor.
9. No Intente evitar el propósito de la clavija polarizada. Este televisor está equipado con una clavija polarizada (una pata más ancha que la otra). Esta clavija debe ajustarse correctamente en el toma corriente. Esta es una característica de seguridad. Si no es posible introducir completamente el enchufe, pruebe Invertiéndola. Si aun no es posible, consulte a un electricista para reemplazar el enchufe por uno apropiado.
10. Proteja el cable de alimentación de ser pisado o ser doblado, particularmente en la clavija y en la parte donde se une con el equipo.
11. Use solamente los accesorios especificados por el fabricante.
12. Use solamente los muebles o repisas recomendadas por el fabricante o vendidos junto con el equipo. Cuando es usado un mueble o repisa Inestable tenga mucho cuidado, puede caer el equipo y ocasionar algún daño personal.
13. Desconecte el equipo durante tormentas eléctricas o cuando no se use por un largo tiempo.



Precaución:
14. Para reducir el riesgo de descarga eléctrica no exponga este aparato a la lluvia o humedad.
15. Donde el conector principal es usado como el dispositivo de desconexión, el dispositivo desconectado debe permanecer listo para operar.
16. El contacto debe ser instalado cerca del equipo y debe tener fácil acceso.
17. Este equipo debe colocarse en un ambiente donde la ventilación no sea buena, tal como un librero o un lugar cerrado, a menos que se le proporcione buena ventilación.
18. El aparato no debe ser expuesto a goteo o salpicaduras y no se debe colocar objetos llenos de líquidos como vasos sobre el aparato.
19. No coloque alguna fuente de peligro sobre el aparato (ej. objetos llenos de líquidos, velas).
20. Montaje en la pared o cielo- El electrodoméstico debe ser instalado en la pared o cielo solamente como fue recomendado por el fabricante.
21.  Nunca coloque el TV, control remoto o baterías cerca de flamas u otras fuentes de calor, incluyendo la luz directa del sol. Para prevenir la propagación de fuego, mantener las velas u otras flamas retirados del TV, control remoto y baterías todo el tiempo.
22. La terminal para USB debe ser cargada con 0.5A bajo operación normal. Estas instrucciones de servicio son para usar únicamente por personal calificado. Para reducir el riesgo de descarga eléctrica no lleve a cabo ninguna reparación ni servicio a parte de los contenidos en las instrucciones de operación, a menos que usted esté cualificado.
23. Las baterías instaladas en la unidad no deben exponerse a un calor excesivo como el sol, el fuego o similares
24.  Este equipo es clase II o equipo eléctrico con doble aislamiento. Ha sido diseñado en una manera que no requiere conexión segura a tierra
25. La temperatura de operación máxima es 45 grados centígrados. La altitud máxima son 2000 metros.

Botones y Conexiones del TV

Botones del TV

Nota: La posición y disposición de los botones y conexiones para diferentes modelos pueden variar.

Uno claves:

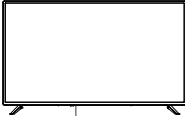

Presione este botón en el modo de espera para encender / apagar el televisor.

Siete claves:

	Encender/Apagar la alimentación.
SOURCE/	Selección de entrada de señal externa.
MENU/OK	Muestre el menú principal y confirme la selección de los elementos del menú.
CH+/-	Selección del canal.
VOL+/-	Ajusta el volumen.

Conexiones

Nota: Las siguientes son las diversas conexiones disponibles. La posición y disposición de las conexiones difieren según el modelo.

	Entrada AV Entrada de señal AV externa		Entrada USB Conecte aquí un dispositivo USB para reproducir sus archivos multimedia o para grabar programas a través de la función PVR.
	Entrada HDMI Entrada de señal digital desde el conector de video HDMI.		Salida ÓPTICA Conecte el receptor SPDIF.
	ANT 75 Conecte la entrada de antena / televisión por cable (75 / VHF/UHF)		RJ45 Conéctate a Internet.



* No toque ni se acerque a los conectores HDMI y USB y no permita que las descargas electrostáticas interfieran con el funcionamiento de estos conectores en el modo de funcionamiento USB, de lo contrario, el televisor dejará de funcionar o el televisor dejará de funcionar.

Botones y Conexiones del TV

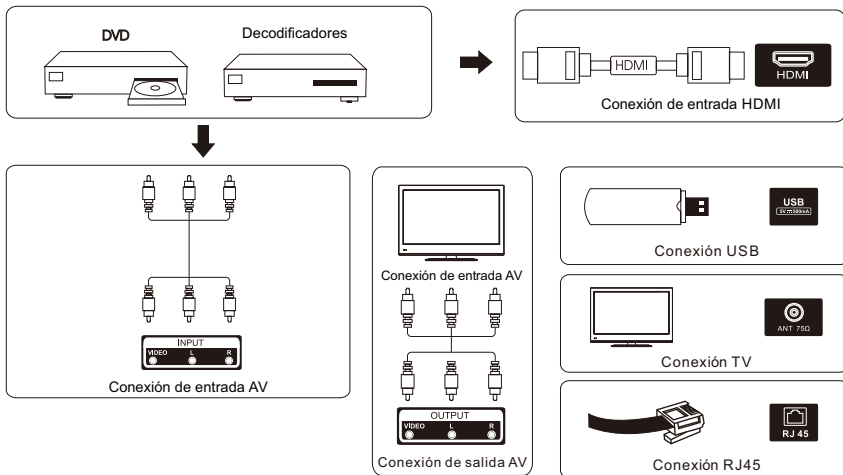

Instalar y Conectar la TV

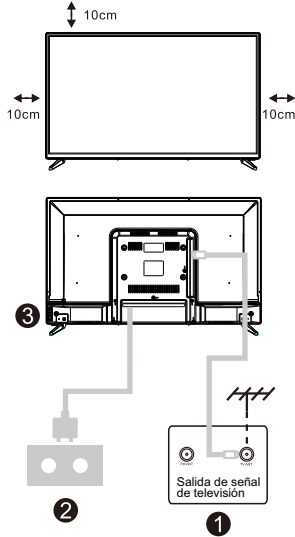

Instalar su TV

Coloque su televisor en un lugar que pueda soportar peso del televisor. Para evitar el peligro, no monte el televisor cerca del agua o calor extremo (como un horno, fuente de luz o vela). No bloquee la ventilación en la parte posterior del televisor.

Conecte la fuente de señal y la fuente de electricidad

1. Conecte el cable de la antena a la conexión RF en la parte posterior o lateral del televisor, y/o el cable HDMI de la fuente de señal a las entradas HDMI en la parte posterior o lateral del televisor.
2. Conecte el televisor a la toma de corriente de la pared (AC 100-240V~50/60Hz).

Encender el TV

3. Mientras está en modo de espera, la luz indicadora de encendido estará roja. Presione el botón de encendido en el televisor o el control remoto. La luz cambiará a verde.

Nota: Si el modelo tiene una ranura para tarjeta CI en la parte superior. Puede encontrar el protector de silicona para la ranura de la tarjeta CI en la bolsa de accesorios (para los modelos sin ranura para tarjeta CI, no hay protector de silicona), si no usa la tarjeta CI, inserte el protector de silicona en la ranura.

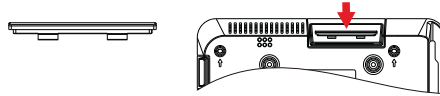

Nota: Imagen solo con fines de referencia.

Instrucciones de instalación de las patas del TV

1. Abra la caja, retire el televisor, los accesorios y el soporte (algunos modelos no tienen soporte).
2. Para evitar daños al televisor, extienda un paño suave y coloque la pantalla del televisor hacia el paño, fijando la base del soporte al televisor con tornillos.
3. Asegure el soporte con los tornillos y conéctelo al televisor.
4. La instalación está completa.

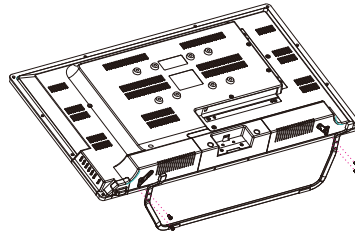
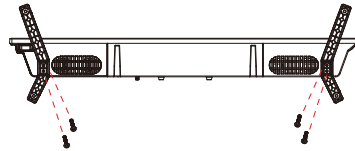

Nota:

Los dibujos son sólo para información. Por favor, preste atención a los detalles de su apoyo.

Configuración Inicial

1. Configuración Inicial

Para la primera configuración inicial, el asistente de configuración en pantalla le guiará en la configuración de su Televisor (TV). Por favor, siga la guía para configurar su TV correctamente.

1.1 Selección de idioma

Utilice los botones \wedge / \vee para seleccionar los idiomas del sistema y, a continuación, pulse [OK] para confirmar.

1.2 Configurar rápidamente tu televisor con su teléfono Android™? (Continuar/omitir)

Para conectar su Smartphone Android a su TV. Seleccione "Continuar".

1. En su teléfono Android, abra la aplicación Pre-instalada "Google".

2. Escriba o diga: "Ok Google, configurar mi dispositivo".

3. Pulse el nombre del modelo en la lista.

Nota: Pulse "ATRÁS" para cancelar.

Si solo desea utilizar su televisor con normalidad, seleccione "Omitir".

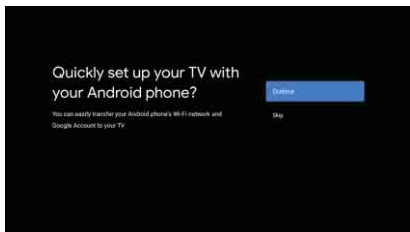

1.3 Configurar la red

Pulse los botones \wedge / \vee para seleccionar el Wi-Fi al que desea conectarse, introduzca la contraseña y confirme para conectarse. Si selecciona "Omitir", podría realizarse en la página de inicio o en el menú de configuración.

1.4 Iniciar sesión en la Cuenta de Google

Acceda para obtener nuevas aplicaciones, recomendaciones, películas y mucho más de Google.

Utilizar su Control Remoto:

Utilice el control remoto para introducir su cuenta de Google y su contraseña para acceder a su cuenta correspondiente.

Configuración Inicial

Configuración Inicial (Cont.)

1.5 Condiciones de Servicio

Al aceptar las condiciones de servicio de Google para mejorar la experiencia del producto, seleccione "Aceptar" para continuar con esta condición.

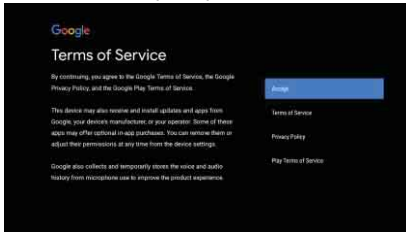

1.6 Servicios de Google

Seleccione "Aceptar" para confirmar si quiere que se identifique su ubicación en su Android TV y aceptar el envío automático de información de diagnóstico a Google para ayudar a mejorar su experiencia con Google.

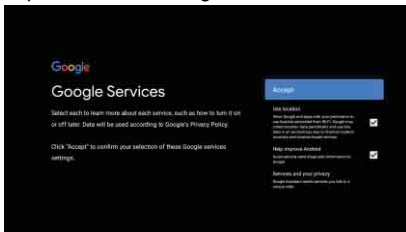

1.7 Ejecutar las Instalaciones Automáticas

Seleccione instalar o desinstalar las aplicaciones recomendadas y las aplicaciones de Google mediante este proceso.

Seleccione "Continuar" para pasar a la página siguiente.

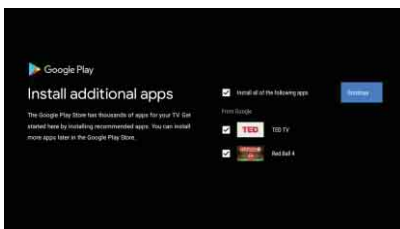

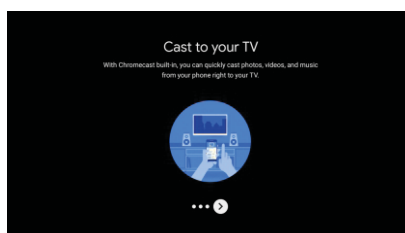
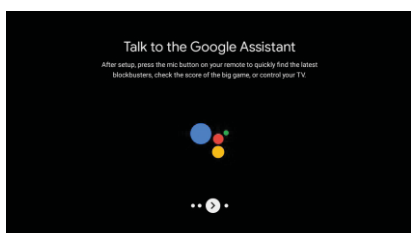
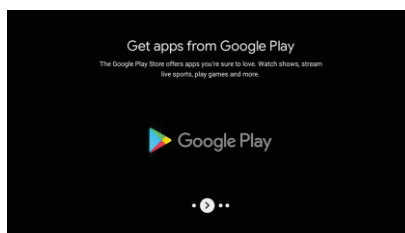
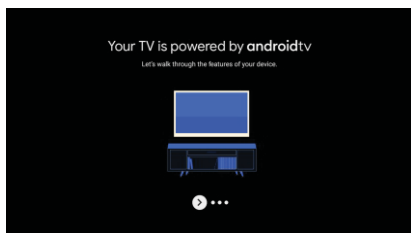

Ahora aparecerán pantallas de información; puede desplazarse por los pasos pulsando el botón direccional "DERECHA1" para continuar.

Configuración Inicial



1.8 Emparejamiento del Control Bluetooth

1. Pulse 'ATRÁS'  ' y ' VOL-'  ' simultáneamente en el control remoto para entrar en el modo de emparejamiento Bluetooth. La luz indicadora del control remoto parpadeará al iniciar el modo de emparejamiento.
2. Pulse 'ATRÁS'  ' para saltar el modo de emparejamiento.

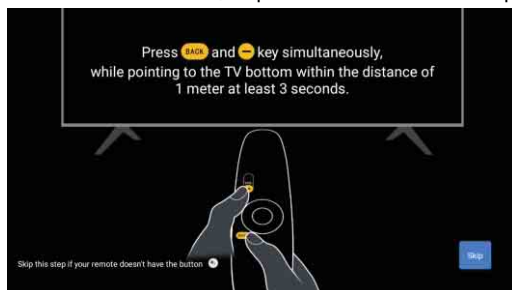

1.9 Seleccione la Región/País

Seleccione el país en el que está utilizando el dispositivo con los botones direccionales Δ / ∇ , y luego pulse **【OK】** para confirmar.

1.10 Seleccione el modo de TV (Hogar/Comercio)

Por favor, asegúrese en este paso, de seleccionar " **Home** " si está utilizando este televisor para su uso en casa.

Asegúrese de confirmar una vez que haya seleccionado " **Hogar** ".

1.11 Chromecast built-in™.

Selecciona Encender/Apagar para que Chromecast built-in esté disponible.

Configuración Inicial

1.12 Ajuste de Canales de TV

Seleccione Antena/Cable para buscar el canal de TV.

Si selecciona "Omitir", la búsqueda de canales se puede realizar en el menú.

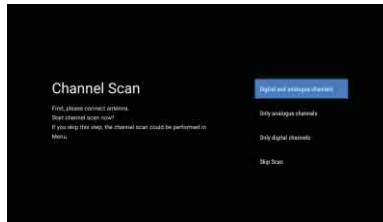
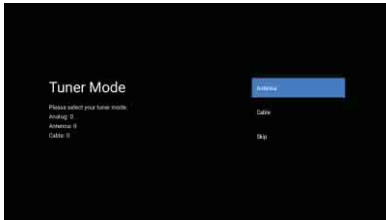

Configuración completada y Condiciones de Exención de Responsabilidad

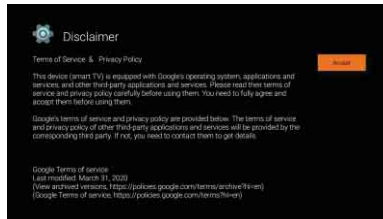
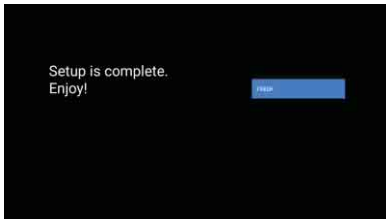

INICIO

2. INICIO

Una vez que haya completado la configuración inicial, ahora entrará al inicio por la pantalla o pulse el botón  para mostrar la página de inicio.

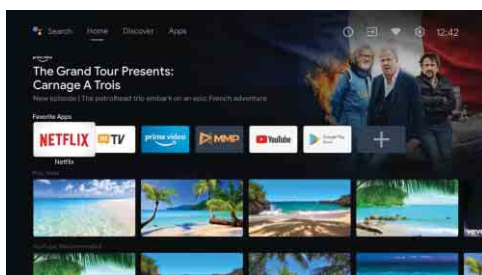
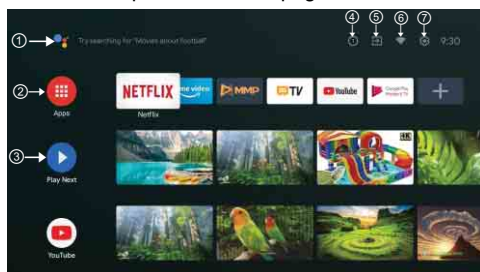

*En algunos países, la Interfaz de Usuario (UI) de la pantalla de inicio de puede ser diferente a la de la imagen anterior; por favor, consulte el producto para más detalles.

① Asistente de Google

Utilice su voz para saltar a los programas, controlar los dispositivos y mucho más—solo tiene que pedirselo a Google.

② Aplicaciones (Apps)

Seleccione las "Apps" para tener acceso a todas tus aplicaciones. Las aplicaciones pre-instaladas están disponibles para usted en esta fila, seleccione "Google Play", si desea buscar y descargar aplicaciones adicionales.

③ Ejecutar Siguiente

Cada fila más allá de este punto mostrará el contenido recomendado de las aplicaciones que ya tiene instaladas.

④ Notificaciones

Aquí se mostrarán todas las notificaciones relacionadas con cualquier cosa en su TV Android.

⑤ Entradas

Seleccione esta opción si desea ajustar la entrada de su TV, Ejemplo: TV, HDMI 1, HDMI 2.

⑥ Red

Se mostrará qué conectividad de red hay, Wi-Fi o Ethernet.

⑦ Ajustes

Gestiona las aplicaciones y los controles del televisor, cambia las preferencias, los sonidos y la cuenta.

Configuración

3. Ajustes

Permite ajustar diversas prestaciones de su televisor.

1. Presione el botón </> para seleccionar "Configuración" que se encuentra en la esquina superior derecha de la pantalla
2. Pulse el botón \wedge/\vee para seleccionar la opción que desea ajustar en el menú de Configuración
3. Pulse [OK] para entrar.

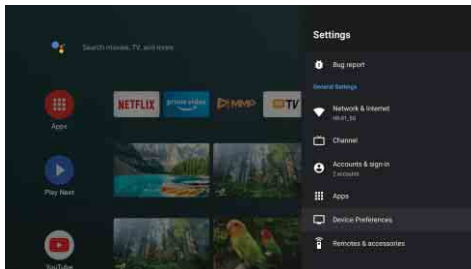

Red e Internet

Ajuste todos los parámetros de la red y compruebe la conexión si tiene problemas de conexión.

1. Pulse el botón \wedge/\vee para seleccionar "Red e Internet" en el menú de configuración.
2. Pulse el botón \wedge/\vee para seleccionar: Wi-Fi/Añadir nueva red/Escaneo siempre disponible/Configuración de proxy/Configuración de IP.

Canal

Muestra el submenú de exploración en función de los diferentes modos de instalación de los canales.

1. Pulse el botón \wedge/\vee para seleccionar la "Fuente del Canal", el Modo de Instalación del Canal y el Control Parental.
2. Pulse [OK] para entrar en "Control parental" y, a continuación, pulse \wedge/\vee o utilice los botones numéricos del control remoto para introducir la contraseña predeterminada "1234".
3. Pulse el botón \wedge/\vee para seleccionar Canales Bloqueados, Restricciones de Programa, Entradas Bloqueadas y Cambiar PIN.

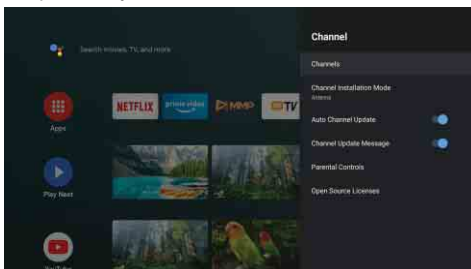

Ajustes

Preferencias del Dispositivo

1. Presiona el botón \wedge/V para seleccionar las opciones de Acerca de, Fecha y Hora, Temporizador, Idioma, Entradas, Imagen, Sonido, Asistente de Google, Reinicio y otras.
2. Pulse **【OK】** para saltar a la sub-opción correspondiente.

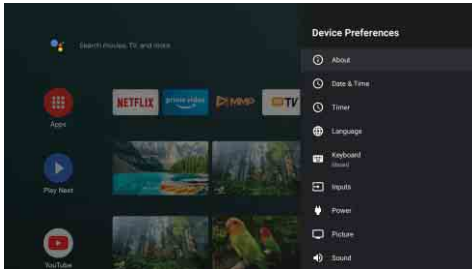

Acerca de

1. Pulse el botón \wedge/V para comprobar información adicional como actualización del sistema, nombre del dispositivo, Reinicio, Estado, y más.
2. Pulse el botón **BACK** para volver al menú anterior.
Pulse el botón **EXIT** para salir del menú.

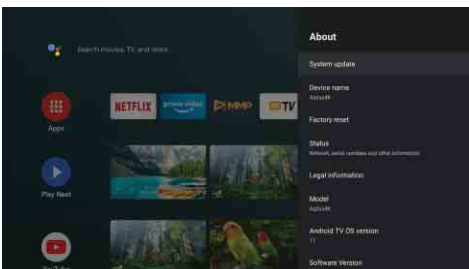

* Las imágenes de arriba son sólo para referencia, por favor, consulte el producto para los detalles.

Restablecimiento de fábrica

Si se selecciona el restablecimiento de fábrica, se borrarán todos los datos del almacenamiento interno del dispositivo, incluidos: la cuenta de Google, los datos y la configuración del sistema y de las aplicaciones, y las aplicaciones descargadas.

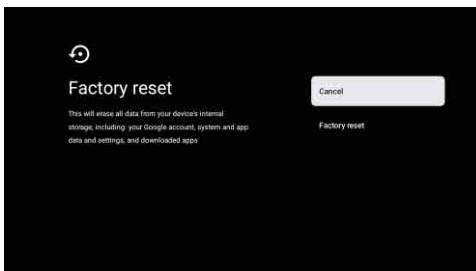



Configuración de la Fuente del TV

4. Ajuste de la Fuente del TV

Para introducir la fuente del TV en la Página de inicio:

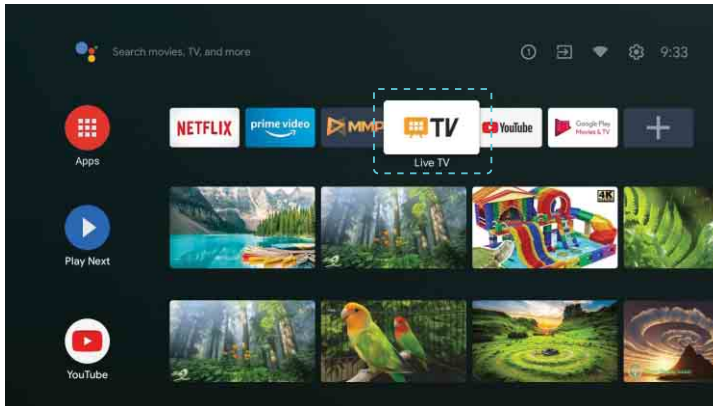
1. Pulse el botón  o seleccione "TV en Vivo" en la Página de Inicio.



2. Pulse el botón , luego seleccione "Canales" y seleccione "Nuevos Canales Disponibles" para entrar.

Google Play

5. Google Play

Para tener acceso y descargar aplicaciones de Google Play, debe iniciar sesión con una Cuenta de Google.

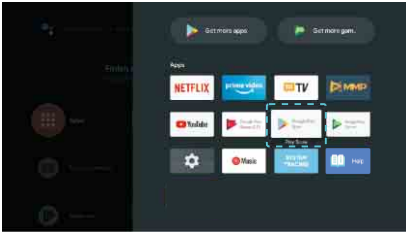

Una vez que abra Google Play, se le pedirá que inicie sesión o cree una nueva cuenta.

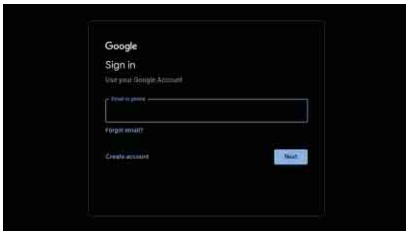

Una vez que haya iniciado sesión, se le llevará a la siguiente página, desplácese por la lista de aplicaciones disponibles para descargar, o pulse el botón de Asistente de Google en su control remoto para hablar con Google.

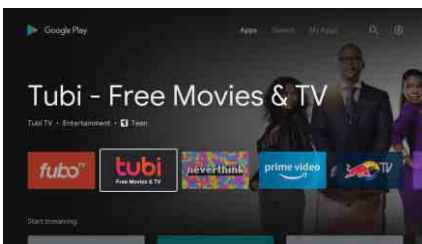

Ayuda

Sem energia	<ul style="list-style-type: none"> • Verifique se o cabo de TV está conectado ou não. Se ainda não houver energia, desconecte o plugue e reconecte-o ao soquete após 60 segundos. Ligue a energia novamente.
Sinal não recebido bem	<ul style="list-style-type: none"> • Imagens duplas ou fantasmas podem aparecer na sua TV se houver prédios altos ou montanhas perto de onde você está. Você pode ajustar a imagem através da operação manual: consulte as instruções da regulação do vernier ou ajuste a direção da antena externa. • Se você usar uma antena interna, sob certas circunstâncias, a recepção do sinal pode ser mais difícil. Ajuste a direção da antena para uma ótima recepção. Se isso não melhorar a recepção, talvez seja necessário alternar para uma antena externa.
Sem imagem	<ul style="list-style-type: none"> • Verifique se a antena na parte traseira da TV está conectada corretamente. • Veja outros canais para ver se o problema ainda ocorre.
Video aparece com nenhum audio	<ul style="list-style-type: none"> • Tente aumentar o volume. • Verifique se o som da TV está no mudo ou não.
Audio aparece, mas o video não aparece ou é descolorido	<ul style="list-style-type: none"> • Tente ajustar o contraste e a luminosidade
Barulho estático afeta qualidade de vídeo e audio	<ul style="list-style-type: none"> • Verifique se a antena na parte traseira da TV está conectada corretamente.
Linhas quebradas na ecrã	<ul style="list-style-type: none"> • Aparelhos elétricos, como secadores de cabelo ou aspiradores e etc., podem estar interferindo em seu dispositivo de TV. Desligue esses dispositivos.
Remoto não funciona	<ul style="list-style-type: none"> • Certifique-se de que o saco de plástico que acompanha o controle remoto foi removido. Tente usar o controle remoto a uma distância menor da TV. Verifique se a colocação das baterias está correta ou tente usar pilhas novas com o controle remoto. • A TV entrará no modo de espera se não receber resposta em alguns minutos.
Sem video (PC modo)	<ul style="list-style-type: none"> • Por favor, verifique se o cabo está conectado à porta VGA corretamente, ou se o cabo está dobrado em alguns lugares.
Linha vertical piscando (PC Modo)	<ul style="list-style-type: none"> • Entre no menu principal e ajuste o posicionamento vertical para eliminar a linha vertical.
Rasgamento Horizontal (PC Modo)	<ul style="list-style-type: none"> • Ajuste o posicionamento horizontal da ecrã para limpar quaisquer linhas horizontais.
A ecrã está muito clara ou escura (Modo PC)	<ul style="list-style-type: none"> • Ajuste a luminosidade ou contraste no menu principal.
Nenhuma resposta do PC	<ul style="list-style-type: none"> • Verifique se a resolução de ecrã do PC está definida para uma resolução compatível para a TV.
Linhas que aparecem quando um dispositivo é conectado à porta RCA	<ul style="list-style-type: none"> • Verifique se você está usando um cabo de boa qualidade.
Problemas não resolvidos	<ul style="list-style-type: none"> • Desligue o cabo de alimentação, aguarde 30 segundos e religue-o ao soquete. Se os problemas persistirem, não tente consertar a TV por conta própria. Por favor, entre em contato com o centro de serviços.

No deje que su televisor muestre una imagen estática, ya sea de un video en pausa, pantalla de menú, etc. durante un período prolongado de tiempo, ya que esto dañará la pantalla y puede provocar que la imagen se queme.

Control Remoto



*El Asistente de Google no está disponible en ciertos idiomas y países. La disponibilidad de los servicios varía según el país y el idioma.

- 1 Cambia el TV entre el modo de encendido y el de espera.
- 2 Luz indicadora.
- 3 Silenciar o restablecer el sonido del TV.
- 4 **PVR:** Programador de Televisión en Directo.
- 5 Muestra la Guía Electrónica de Programación (EPG).
- 6 **INFO:** Muestra la información actual del canal, como la hora actual y el nombre del canal.
- 7 **INICIO** Muestra la pantalla de inicio.
- 8 **Menú:** Muestra el menú OSD (Caracteres en Pantalla).
- 9 **Input:** Muestra/Selecciona las opciones de la fuente de la señal.
- 10 **Botones de navegación:** Cursor ARRIBA/IZQUIERDA/DERECHA/ABAJO.
- 11 **Atrás:** Pulse para retroceder en los menús.
- 12 **Salir:** Salir del menú OSD.
- 13 **Asistente de Google:** Hable con Google para controlar su televisor con su voz.
- 14 **YouTube:** Se conecta a YouTube (se requiere conexión a Internet).
- 15 **NETFLIX:** Se conecta a NETFLIX para ver programas de TV y películas en línea (requiere conexión a Internet).
- 16 **Prime video:** Se conecta a Prime video (se requiere conexión a Internet).
- 17 **Google Play:** Se conecta a Google Play.
- 18 **Control multimedia:**
Avance/retroceso rápido
Reproducir el último/siguiente programa
Reproducir/Pausar/Parar programa
- 19 **TXT:** Pulse para entrar en el Teletexto cuando reproduzca el programa.
- 20 **Audio:** Muestra la lista de idiomas de audio y selecciona un idioma o formato de audio si está disponible (solo se aplica cuando el programador de TV tiene esta función).
- 21 **SUBT:** SUBTÍTULOS.



Products

Correcta eliminación del producto (desechos de equipos eléctricos y electrónicos)

(Aplicable en países con sistemas de recogida selectiva)

Esta marca en el producto, los accesorios o la documentación indica que el producto y los accesorios electrónicos (como cargador, auriculares, cable USB) no se deben desechar junto al resto de la basura doméstica. Para prevenir posibles daños al entorno ambiental o a las personas por una eliminación incontrolada, cuando decida desprenderse del aparato debe acudir a un centro de reciclaje donde se promueva la reutilización sostenible de los recursos materiales.

Los usuarios particulares pueden ponerse en contacto con el centro donde adquirieron el aparato o con alguna oficina municipal donde le informarán de dónde debe depositar el electrodoméstico para su reciclaje.

Los comerciantes deben ponerse en contacto con el distribuidor y comprobar los términos y las condiciones del contrato de compra. Este producto y sus accesorios electrónicos no se deben mezclar con otros desechos comerciales para su eliminación.



Battery

Correcta eliminación de las pilas de este producto

(Aplicable en países con sistemas de recogida selectiva)

Esta marca en las pilas, el manual o el embalaje indica que las pilas de este producto no se deben desechar junto con los residuos domésticos al término de su vida útil. Cuando está indicado, los símbolos químicos Hg, Cd o Pb indican que las pilas contienen mercurio, cadmio o plomo que superan los niveles de referencia de la directiva CE 2006/66. Si las pilas no se eliminan adecuadamente, estas sustancias pueden causar daños a la salud humana y al medio ambiente.

Para proteger los recursos naturales y promover la reutilización de los materiales, separe las pilas de otros tipos de basura doméstica y recíclelas en su sistema local de recogida gratuita de pilas.

PRECAUCIÓN:



A fin de prevenir posibles lesiones auditivas, no escuche a niveles de volumen elevados por largos periodos de tiempo.

Consideraciones medioambientales

Temperatura de funcionamiento: 5°C a 35°C (41°F a 95°F)
 Humedad de funcionamiento: 20% al 75%, sin condensación

Temperatura de almacenamiento: -15°C a 45°C (-5°F a 113°F)
 Humedad de almacenamiento: 10% al 90%, sin condensación

Potencia máxima del transmisor BT: 100 mW a 2,4GHz – 2,4835 GHz
 Potencia máxima del transmisor Wi-Fi: 100 mW a 2,4 GHz-2,4835 GHz, 200 mW a 5,15 GHz-5,25 GHz, 100 mW 5,25 GHz-5,35 GHz & 5,47 GHz - 5,725 GHz

La función 5 GHz WLAN(Wi-Fi) del equipo solo se debe utilizar en interiores.

	BE	BG	CZ	DK	DE	EE	IE
	EL	ES	FR	HR	IT	CY	LV
	LT	LU	HU	MT	NL	AT	PL
	PT	RO	SI	SK	FI	SE	UK

DE

SMART TV

BEDIENUNGSANLEITUNG



WICHTIG:

Bitte lesen Sie diese Anleitung sorgfältig durch, bevor Sie das Fernsehgerät installieren und bedienen. Bewahren Sie diese Anleitung für weiteres Nachschlagen auf.

Inhalt

Sicherheits Anweisungen	1
Essentiell Sicherheit Vorsichtsmaßnahmen	1
TV-Tasten und Terminalschnittstelle	2
Verbindungsdiagramm für externe Geräte	2
Fernseher installieren und verbinden	3
Fernsehständer - Installationsanleitung	3
OSD.....	4
1.Voreinstellung.....	4
2.HOME.....	8
3. Einstellungen.....	9
4. Einstellungen der TV-Quelle	11
5. Google Play.....	12
Hilfe	13
Fernbedienung	14

Sicherheits Anweisungen

	Das Ausrufezeichen innerhalb eines gleichseitigen Dreiecks soll den Benutzer warnen auf das Vorhandensein wesentlicher Bedienungshinweise in der dem Gerät beiliegenden Dokumentation.	PRECAUCIÓN Risiko eines elektrischen Schlages Öffnen vermeiden
	Warnung Der Blitz mit Pfeilspitzensymbol innerhalb eines gleichseitigen Dreiecks, soll den Benutzer vor nicht isolierter gefährlicher Spannung innerhalb des Produktgehäuses warnen, die groß genug sein kann, um eine Gefahr eines elektrischen Schlages für Personen darzustellen	Beim Betrieb dieses Produkts werden hohe Spannungen verwendet, um das Risiko eines Stromschlags zu verringern. Vermeiden Sie das Entfernen der Abdeckung des Gehäuses, wenden Sie sich an qualifiziertes Service persönlich Wenn der Fernseher irgendwelche Veränderungen oder grobe Anpassungen, Stromschläge zu verletzen ist, vermeiden Sie den Versuch, eine Maschine zu öffnen - Wartung, Kundenkontaktzentren müssen überholt werde

Essentiell Sicherheit Vorsichtsmaßnahmen

- 1) Lesen Sie diese Anweisungen.
- 2) Bewahren Sie diese Anleitung auf.
- 3) Beachten Sie alle Warnungen.
- 4) Befolgen Sie alle Anweisungen.
- 5) Verwenden Sie dieses Gerät nicht in der Nähe von Wasser.
- 6) Nur mit trockenem Tuch reinigen.
- 7) Blockieren Sie keine Belüftungsöffnungen. Installieren Sie gemäß den Anweisungen des Herstellers.
- 8) Installieren Sie das Gerät nicht in der Nähe von Wärmequellen wie Heizkörpern, Heizregistern, Öfen oder anderen Geräten (einschließlich Verstärkern), die Wärme erzeugen.
- 9) Umgehen Sie nicht die Sicherheitsfunktion des polarisierten oder geerdeten Steckers. Ein polarisierter Stecker hat zwei Stifte, von denen einer breiter als der andere ist. Ein Erdungsstecker hat zwei Stifte und einen dritten Erdungsstift. Die breite Klinge oder der dritte Stift dienen Ihrer Sicherheit. Wenn der mitgelieferte Stecker nicht in Ihre Steckdose passt, wenden Sie sich an einen Elektriker, um die veraltete Steckdose auszutauschen.
- 10) Schützen Sie das Netzkabel davor, dass man darauf tritt oder es eingeklemmt wird, insbesondere an Steckern, Steckdosen und dem Punkt, an dem sie aus dem Gerät heraustreten.
- 11) Verwenden Sie nur vom Hersteller vorgeschriebene Anbauten/Zubehörteile.
- 12) Nur mit dem vom Hersteller angegebenen oder mit dem Gerät verkauften Wagen, Ständer, Stativ, Halterung oder Tisch verwenden. Wenn ein Wagen verwendet wird, seien Sie vorsichtig, wenn Sie die Kombination aus Wagen und Gerät bewegen, um ein Umkippen zu vermeiden.
- 13) Trennen Sie dieses Gerät während eines Gewitters oder wenn es längere Zeit nicht verwendet wird. Vorsicht.
- 14) Um die Brand- oder Stromschlaggefahr zu verringern, setzen Sie dieses Gerät weder Regen noch Feuchtigkeit aus.
- 15) Der Netzstecker wird als Trennvorrichtung verwendet, die Trennvorrichtung muss leicht bedienbar bleiben.
- 16) Die Steckdose muss in der Nähe des Geräts installiert und leicht zugänglich sein.
- 17) Dieses Produkt sollte niemals in eine eingebaute Installation wie ein Bücherregal oder ein Regal gestellt werden, es sei denn, es ist für ausreichende Belüftung gesorgt oder die Anweisungen des Herstellers wurden eingehalten.
- 18) Das Gerät darf weder Tropfen noch Spritzern ausgesetzt werden und es dürfen keine mit Flüssigkeit gefüllten Gegenstände, wie Vasen, auf das Gerät gestellt werden.
- 19) Stellen Sie keine Gefahrenquellen auf das Gerät (z. B. mit Flüssigkeit gefüllte Gegenstände, brennende Kerzen).
- 20) Wand- oder Deckenmontage – Das Gerät sollte nur wie vom Hersteller empfohlen an einer Wand oder Decke montiert werden.
- 21)  Stellen Sie das Fernsehgerät, die Fernbedienung oder die Batterien niemals in die Nähe von offenem Feuer oder anderen Wärmequellen, einschließlich direkter Sonneneinstrahlung. Um die Ausbreitung von Feuer zu verhindern, halten Sie Kerzen oder andere Flammen stets vom Fernseher, der Fernbedienung und den Batterien fern.
- 22) Der USB-Anschluss sollte im Normalbetrieb mit 0,5 A belastet werden.
Diese Wartungsanweisungen sind nur für qualifiziertes Wartungspersonal bestimmt. Um das Risiko eines Stromschlags zu verringern, führen Sie keine anderen als die in der Bedienungsanleitung beschriebenen Wartungsarbeiten durch, es sei denn, Sie sind dafür qualifiziert.
- 23) Die Batterie darf keiner übermäßigen Hitze wie Sonnenlicht, Feuer oder ähnlichem ausgesetzt werden.
- 24)  Dieses Gerät ist ein Elektrogerät der Klasse II oder doppelt isoliert. Es ist so konzipiert, dass es keine Sicherheitsverbindung zur elektrischen Erde benötigt
- 25) Die maximale Umgebungstemperatur beträgt 45 Grad.
Die maximale Einsatzhöhe beträgt 2000 Meter

TV-Tasten und Terminalschnittstelle

TV-Tasten

Hinweis: Die Position und Anordnung von Tasten und Anschlüssen kann bei verschiedenen Modellen variieren.

Ein Schlüssel:



Drücken Sie diese Taste im Standby-Modus, um das Fernsehgerät ein-/auszuschalten.

Sieben Schlüssel:

	Schalten Sie den Strom ein/aus.
SOURCE/	Auswahl des externen Signaleingangs.
MENU/OK	Hauptmenü anzeigen und Auswahl von Menüpunkten bestätigen.
CH+/-	Kanalauswahl.
VOL+/-	Stell die Lautstärke ein.

Terminal-Schnittstellen

Hinweis: Das Folgende sind verschiedene Terminal-Schnittstellen. Die tatsächliche Positionierung, Anordnung und Modellanzahl könnte sich unterscheiden.

	AV-Eingang Externer AV-Signaleingang		Entrada USB Schließen Sie hier ein USB-Gerät an, um dessen Mediendateien zu spielen oder Aufnahmeprogramme über die PVR-Funktion zu tätigen.
	HDMI-Eingang Digitale Signal-Eingabe von einem HDMI-Video-Anschluss		OPTISCHE Ausgabe Verbindung mit einem SPDIF-Receiver.
	ANT 75 Verbindung mit einem Antennen-/Kabel-TV-Eingang (75/VHF/UHF)		RJ45 Verbindung zum Internet.



* Berühren oder nähern Sie sich nicht den HDMI- und USB-Anschlüssen und lassen Sie sie nicht zu, dass elektrostatische Entladungen den Betrieb dieser Anschlüsse im USB-Betriebsmodus stören, da der Fernseher sonst nicht mehr funktioniert oder der Fernseher nicht mehr funktioniert.

Verbindungsdiagramm für externe Geräte

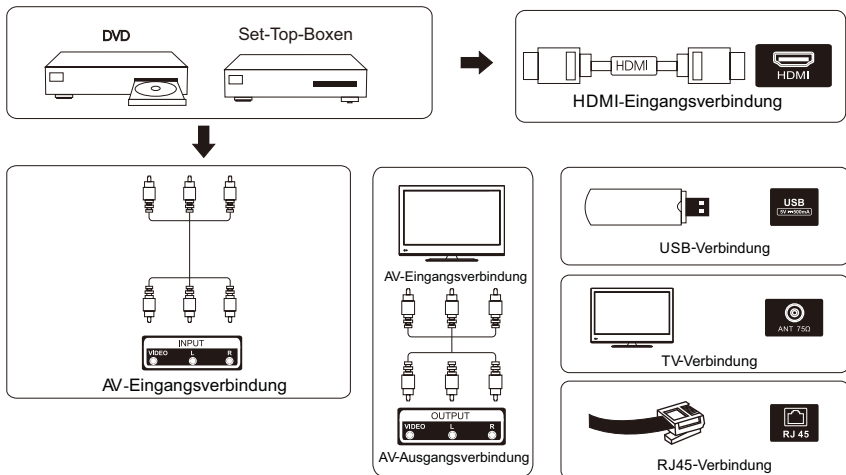

Fernseher installieren und verbinden

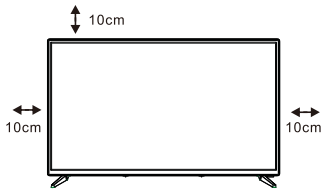

Ihren Fernseher aufstellen

Sie müssen den Fernseher an einem sicheren Ort aufstellen, der sein Gewicht tragen kann.
Um Gefahren zu vermeiden, stellen Sie den Fernseher an keinen Ort, der Wasser oder Hitze ausgesetzt ist (wie Licht, Kerzen, Heizkörper), blockieren Sie nicht die Lüftung an der Rückseite des Fernsehers.

Antennen- und Stromverbindung

1. Verbinden Sie das Antennenkabel mit der Antennenbuchse an der Rückseite des Fernsehers.
2. Stecken Sie das Stromkabel des Fernsehers ein (AC 100-240V~50/60Hz).

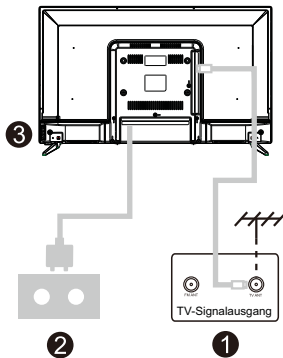

Den Fernseher einschalten

3. Drücken Sie die Ein/Aus-Taste am Fernseher. Das Anzeigelicht wird grün. Wenn der Standby-Modus an ist (das Licht ist rot), drücken Sie die Ein/Aus-Taste auf der Fernbedienung, um Ihren Fernseher einzuschalten.

Hinweis: Wenn das Modell oben einen CI-Kartensteckplatz hat. Den Silikonschutz für den CI-Kartensteckplatz finden Sie im Zubehörbeutel (für Modelle ohne CI-Kartensteckplatz gibt es keinen Silikonschutz), wenn Sie die CI-Karte nicht verwenden, stecken Sie bitte den Silikonschutz in den Steckplatz.

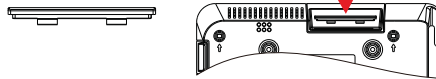

Hinweis: Bild nur zu Referenzzwecken.

Fernsehständer-Installationsanleitung

1. Öffnen Sie den Karton und nehmen Sie den Fernseher, sowie die einzelnen Zubehörteile und Basis heraus (einige Modelle haben keine Basis).
2. Um eine Beschädigung des Fernsehers zu vermeiden, legen Sie ihn mit dem Bildschirm nach unten auf eine weiche Matratze. Die Hals-Basis wird mit Schrauben am Fernseher angebracht.
3. Schrauben Sie die Basis an den Fernseher.
4. Die Installation ist vollendet.

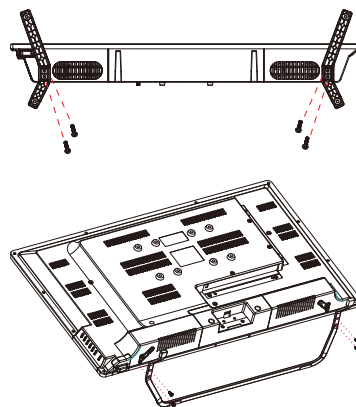

Hinweis:

Bild nur zu Referenz-Zwecken.
Bitte billigen Sie dies.

Voreinstellung

1. Voreinstellung

Bei der ersten Voreinstellung führt Assistent auf dem Bildschirm Sie durch die Einstellung Ihres Fernsehers. Folgen Sie den Anweisungen des Assistenten, um das Fernsehgerät richtig einzustellen.

1.1 Sprachauswahl

Verwenden Sie die Tasten \wedge / \vee , um die System Sprachen auszuwählen, und drücken Sie dann zum Bestätigen [OK].

1.2 Möchten Sie Ihren Fernseher schnell mit Ihrem Android™-Telefon einstellen? (Weiter/Überspringen)

Verbinden Sie Ihr Android-Smartphone mit dem Fernseher. "Weiter" wählen

1. Öffnen Sie auf Ihrem Android-Telefon die vorinstallierte "Google"-App.
2. Geben Sie ein, oder verwenden Sie Ihre Stimme, um "Ok Google, mein Gerät einrichten" zu sagen.

3. Klicken Sie in der Liste auf den Modellnamen.

Hinweis: Drücken Sie "**ZURÜCK**", um abzubrechen

Wenn Sie das Fernsehgerät nur normal verwenden möchten, wählen Sie "**Überspringen**".

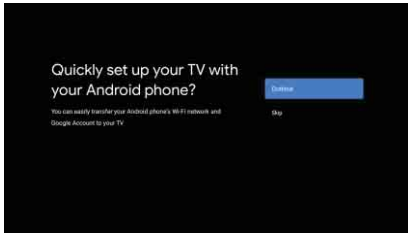

1.3 Das Netzwerk konfigurieren

Drücken Sie die Tasten \wedge / \vee um das WLAN auszuwählen, mit dem Sie eine Verbindung herstellen möchten, geben Sie das Passwort ein und bestätigen Sie dann, um die Verbindung herzustellen.

"Überspringen" kann aus dem Menü "Home" oder "Einstellungen" ausgewählt werden.

1.4 Mit Google-Konto anmelden

Melden Sie sich an, um neue Apps, Empfehlungen, Filme und mehr von Google zu erhalten.

Verwenden Sie Ihre Fernbedienung:

Verwenden Sie die Fernbedienung, um Ihr Google-Konto und Ihr Passwort einzugeben, um sich bei Ihrem Google-Konto anzumelden.

Voreinstellung

Voreinstellung (Weiter)

1.5 Nutzungsbedingungen

Um das Produkterlebnis zu verbessern, indem Sie die Nutzungsbedingungen von Google akzeptieren, wählen Sie "Akzeptieren", um mit dieser Bedingung fortzufahren.

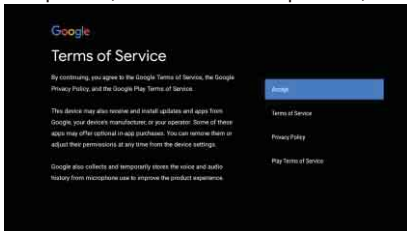

1.6 Google-Dienste

Wählen Sie "Akzeptieren", um zu bestätigen, dass Ihr Standort auf Android TV erkannt werden soll, und stimmen Sie zu, automatisch Diagnoseinformationen an Google zu senden, um Ihr Google-Erlebnis zu verbessern.

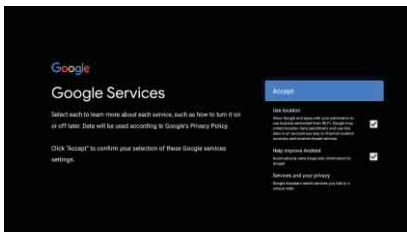

1.7 Autoinstallation spielen

Gehen Sie wie folgt vor, um empfohlene Apps und Google-Apps zu installieren oder zu deinstallieren. Wählen Sie "Weiter" zur nächsten Seite.

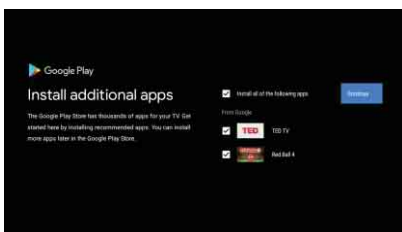

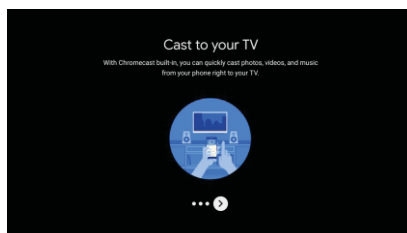
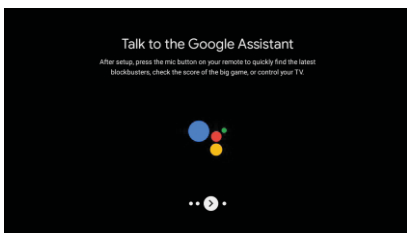
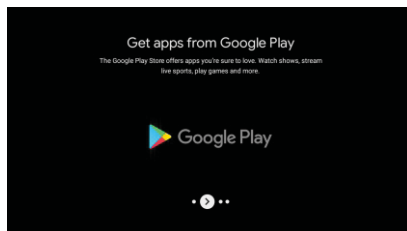
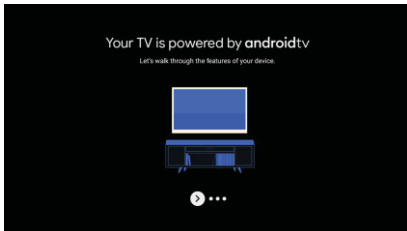

Der Informationsbildschirm erscheint nun und Sie können die Scroll-Schritte fortsetzen, indem Sie die rechte Taste 1 drücken.

Voreinstellung



1.8 Bluetooth-Fernbedienung koppeln

1. Drücken Sie "ZURÜCK"  und "VOL-"  auf der Fernbedienung gleichzeitig, um in den Bluetooth-Kopplungsmodus zu gelangen. Die Lichter auf der Fernbedienung blinken, wenn der Pairing-Modus aktiviert ist.
2. Sie können "ZURÜCK"  drücken, um den Kopplungsmodus zu überspringen.

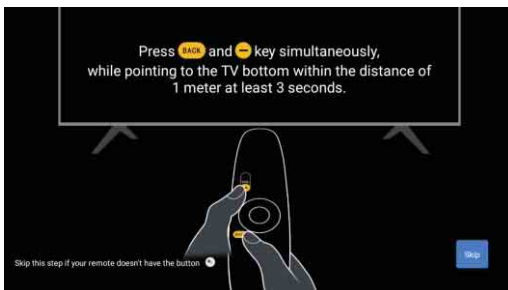

1.9 Region/Land auswählen

Wählen Sie mit den Pfeiltasten \wedge / \vee das Land aus, in dem sich Ihr Gerät befindet, und bestätigen Sie anschließend mit [OK].

1.10 TV-Modus auswählen (Zuhause/Einzelhandel)

Wenn Sie dieses Fernsehgerät zu Hause verwenden, wählen Sie in diesem Schritt unbedingt "Zuhause".

Nachdem Sie "Zuhause" ausgewählt haben, müssen Sie dies bestätigen.

1.11 Integrierter Chromecast™

Wählen Sie Ein/Aus, um den integrierten Chromecast zu aktivieren.

Voreinstellung

1.12 TV-Kanaleinstellungen

Wählen Sie Antenne/Kabel, um nach TV-Kanälen zu suchen.

Bei Auswahl von "Überspringen" steht im Menü ein Kanalsuchlauf zur Verfügung.

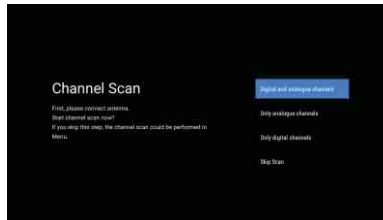
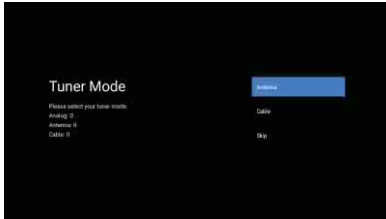

Abschluss der Einstellung und Haftungsausschlüsse

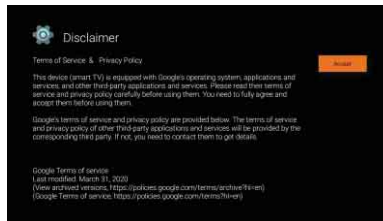
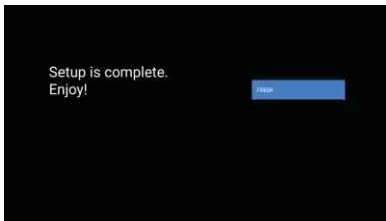

2.HOME

Nach Abschluss der Ersteinstellung können Sie nun über den Bildschirm zur Startseite gehen oder die Taste  drücken, um die Startseite anzuzeigen.

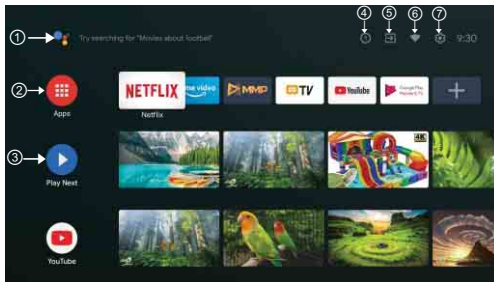

*Der Hauptbildschirm UI einiger Länder kann von der Abbildung oben abweichen, bitte beziehen Sie sich auf das Produkt.

① **Google Assistant**

Verwenden Sie Ihre Stimme, um zu Shows zu springen, Geräte zu steuern und mehr – fragen Sie einfach Google.

② **Apps**

Wählen Sie "**Apps**", um auf alle Ihre Apps zuzugreifen. In dieser Zeile stehen Ihnen vorinstallierte Apps zur Verfügung, wenn Sie andere Apps suchen und herunterladen möchten, wählen Sie "**Google Play**".

③ **Nächstes spielen**

In jeder Zeile danach werden empfohlene Inhalte in Ihren installierten Apps angezeigt

④ **Benachrichtigungen**

Alle Benachrichtigungen, die sich auf alles auf Ihrem Android TV beziehen, werden hier angezeigt.

⑤ **Eingang**

Wählen Sie diese Option, wenn Sie den TV-Eingang anpassen möchten, zum Beispiel: TV, HDMI 1, HDMI 2.

⑥ **Netzwerk**

Es zeigt Netzwerkverbindungen, Wi-Fi oder Ethernet an.

⑦ **Einstellungen**

Verwenden Sie diese Option, um App- und TV-Steuerungen zu verwalten, bevorzugte Einstellungen, Sounds und Konten zu ändern.

Einstellungen

3. Einstellungen

Mit dieser Option können Sie verschiedene Eigenschaften des Fernsehgeräts einstellen.

1. Drücken Sie die Taste </>, um "Einstellungen" in der oberen rechten Ecke des Bildschirms auszuwählen.
2. Drücken Sie die Tasten ^/v, um die Option auszuwählen, die Sie im Einstellungsmenü anpassen möchten.
3. Drücken Sie zum Aufrufen [OK].

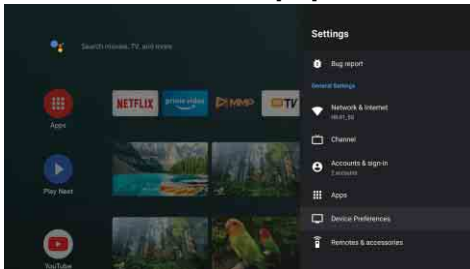

Internet Netzwerk

Passen Sie bei Verbindungsproblemen alle Netzwerkeinstellungen an und überprüfen Sie die Verbindung.

1. Drücken Sie die Tasten ^/v, um im Einstellungsmenü "Netzwerk & Internet" auszuwählen.
2. Drücken Sie die Tasten ^/v, um auszuwählen: Wi-Fi/Neues Netzwerk hinzufügen/Scan immer verfügbar/Proxy-Einstellungen/IP-Einstellungen.

Kanal

Das Scan-Untermenü wird entsprechend den verschiedenen Kanalinstallationen angezeigt.

1. Drücken Sie die Tasten ^/v, um "Kanalquelle" und Kanalinstallationsmodus und Kindersicherung auszuwählen.
2. Drücken Sie [OK], um "Kindersicherung" aufzurufen, und drücken Sie dann ^/v oder die Zifferntasten auf der Fernbedienung, um das Standardpasswort "1234" einzugeben.
3. Drücken Sie die Tasten ^/v, um Kanäle gesperrt, Programmbeschränkungen, Eingänge gesperrt und PIN ändern auszuwählen.

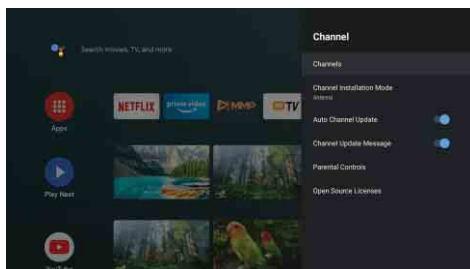

Einstellungen

Geräteeinstellungen

1. Drücken Sie die Tasten \wedge/V , um Optionen wie Info, Datum & Uhrzeit, Timer, Sprache, Eingabe, Bild, Ton, Google Assistant, Zurücksetzen usw. auszuwählen.
2. Drücken Sie **【OK】**, um zur entsprechenden Unteroption zu springen.

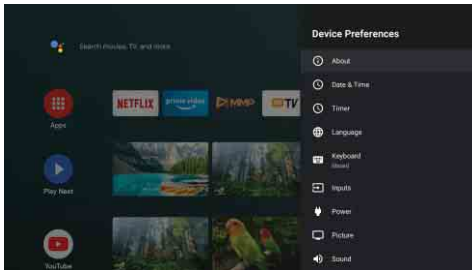

Info

1. Drücken Sie die Tasten \wedge/V , um zusätzliche Informationen wie Systemaktualisierungen, Geräte name, Neustart, Status usw. anzuzeigen.
 2. Drücken Sie die Taste **BACK**, um zum vorherigen Menü zurückzukehren.
- Drücken Sie die Taste **EXIT**, um das Menü zu verlassen.

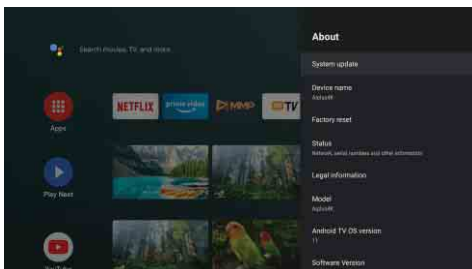

* Die obigen Bilder dienen nur als Referenz, bitte beziehen Sie sich auf das Produkt für Details.

Auf Werkseinstellungen zurücksetzen

Wenn Sie für das Zurücksetzen auf die Werkseinstellungen entscheiden, werden alle Daten aus dem internen Speicher Ihres Geräts gelöscht, einschließlich: Ihr Google-Konto, System- und App-Daten und -Einstellungen sowie heruntergeladene Apps.

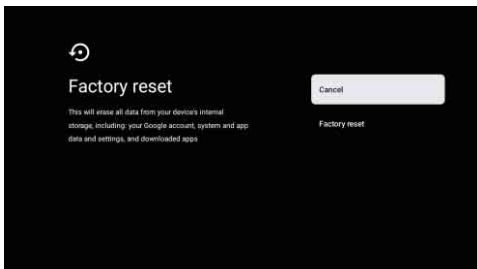

Einstellungen der TV-Quelle

4. Einstellungen der TV-Quelle

Geben Sie die TV-Quelle auf der Startseite ein:

1. Drücken Sie die Taste  oder wählen Sie "Live-TV" auf der Startseite.

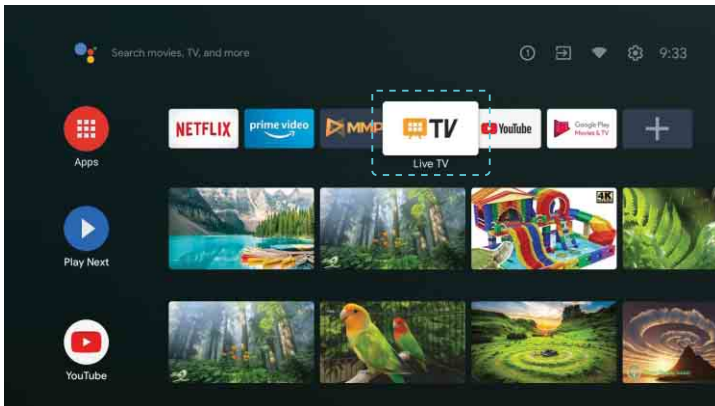

2. Drücken Sie die Taste , wählen Sie "Kanäle" und dann "Neue verfügbare Kanäle" aus.

Google Play

5. Google Play

Um auf Apps von Google Play zuzugreifen und diese herunterzuladen, müssen Sie mit einem Google-Konto angemeldet sein.

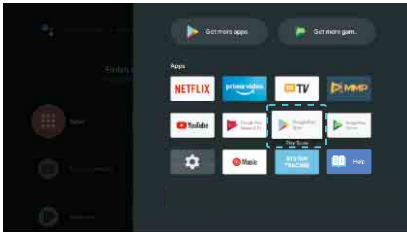

Nach dem Öffnen von Google Play werden Sie aufgefordert, sich anzumelden oder ein neues Konto zu erstellen.



Sobald Sie sich angemeldet haben, werden Sie auf die folgende Seite weitergeleitet, auf der Sie durch die Liste der zum Download verfügbaren Apps blättern oder die Google Assistant-Taste auf der Fernbedienung drücken können, um mit Google zu chatten.

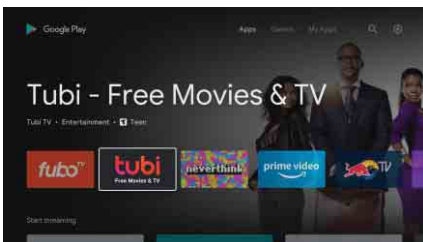

Hilfe

Kein Strom	<ul style="list-style-type: none"> Überprüfen Sie, ob das AC-Kabel zum Fernseher angeschlossen ist oder nicht. Wenn immer noch kein Strom vorhanden ist, ziehen Sie den Stecker und stecken Sie den Stecker nach 60s wieder ein. Schalten Sie es wieder ein.
Das Signal wird nicht korrekt empfangen	<ul style="list-style-type: none"> Doppelbilder oder Geister können auf Ihrem Fernseher erscheinen, wenn sich hohe Gebäude oder Berge in der Nähe befinden. Sie können das Bild durch manuelle Bedienung anpassen: siehe Anweisungen für einen Messschieber Fußschalter oder die Richtung der externen Antenne. Wenn Sie eine Zimmerantenne verwenden können, kann der Signalempfang unter Umständen schwieriger sein. Stellen Sie die Antennenrichtung für einen optimalen Empfang ein. Wenn der Empfang nicht verbessert wird, müssen Sie auf eine externe Antenne umsteigen.
Kein Bild	<ul style="list-style-type: none"> Überprüfen Sie, ob die Antenne auf der Rückseite des Fernsehers richtig angeschlossen ist. Siehe andere Kanäle, um zu sehen, ob das Problem immer noch auftritt.
Das Video erscheint, aber ohne Ton	<ul style="list-style-type: none"> Versuchen Sie, die Lautstärke zu erhöhen. Überprüfen Sie, ob der TV-Ton stumm geschaltet ist oder nicht.
Audio ist vorhanden, aber das Video fehlt oder ist verblasst	<ul style="list-style-type: none"> Versuchen Sie, Kontrast und Helligkeit einzustellen.
Statisches Rauschen beeinflusst die Qualität von Video und Audio	<ul style="list-style-type: none"> Überprüfen Sie, ob die Antenne auf der Rückseite des Fernsehers korrekt angeschlossen ist.
Linienbrüche auf dem Bildschirm	<ul style="list-style-type: none"> Elektrische Geräte wie Trockner oder Staubsauger usw. können das TV-Spiel stören. Schalten Sie die Geräte aus.
Die Fernbedienung funktioniert nicht	<ul style="list-style-type: none"> Stellen Sie sicher, dass die Plastiktüte, die mit der Fernbedienung geliefert wurde, entfernt wurde. Versuchen Sie, die Fernbedienung aus einer kürzeren Entfernung zum Fernseher zu benutzen. Überprüfen Sie, ob die Batterien richtig eingesetzt sind, oder verwenden Sie die neuen Batterien mit der Fernbedienung. Der Fernseher geht in den Standby-Modus, wenn er innerhalb weniger Minuten keine Antwort erhält.
Kein Video (PC-Modus)	<ul style="list-style-type: none"> Überprüfen Sie, ob das Kabel korrekt an den VGA-Anschluss angeschlossen ist oder ob das Kabel an einigen Stellen verbogen ist.
Vertikales Linienflackern (PC-Modus)	<ul style="list-style-type: none"> Rufen Sie das Hauptmenü auf und stellen Sie den vertikalen Abstand ein, um die vertikale Linie zu entfernen.
Horizontale Risse (PC-Modus)	<ul style="list-style-type: none"> Passen Sie die horizontale Position des Bildschirms an, um horizontale Linien zu entfernen.
Die Anzeige ist zu hell oder zu dunkel (PC-Modus)	<ul style="list-style-type: none"> Stellen Sie die Helligkeit oder den Kontrast im Hauptmenü ein.
Keine Antwort vom PC	<ul style="list-style-type: none"> Überprüft, ob die Auflösung des PC-Bildschirms auf die kompatible Auflösung für das Fernsehen eingestellt ist.
Linien erscheinen, wenn ein Gerät an einen Cinch-Anschluss angeschlossen ist	<ul style="list-style-type: none"> Achten Sie darauf, ein hochwertiges Kabel zu verwenden.
Ungelöste Probleme	<ul style="list-style-type: none"> Ziehen Sie den Netzstecker und warten Sie 30 Sekunden, dann schließen Sie den Stecker wieder an. Wenn es immer noch Probleme gibt, versuchen Sie nicht, den Fernseher selbst zu reparieren. Wenden Sie sich sorgfältig an das Servicezentrum.

Lassen Sie Ihren Fernseher nicht mit einem statischen Bild zurück, wenn Sie ein angehaltenes Video, einen Menübildschirm usw. über einen längeren Zeitraum angehalten haben, da dies den Bildschirm beschädigt und das Bild brennen kann.

Fernbedienung



*Google Assistant ist in einigen Sprachen und Ländern nicht verfügbar. Die Serviceverfügbarkeit variiert je nach Land und Sprache.

- 1 Schalten Sie den Fernseher zwischen Ein- und Standby-Modus um.
- 2 Kontrollleuchte.
- 3 Schalten Sie Ihren Fernsehton stumm oder stellen Sie den Ton wieder her
- 4 **PVR:** Live-TV-Sendungen aufnehmen.
- 5 Den elektronischen EPG-Programmführer anzeigen.
- 6 **INFO:** Aktuelle Kanalinformationen wie die aktuelle Uhrzeit und den Kanalnamen anzeigen.
- 7 **HOME:** Startbildschirm anzeigen.
- 8 **Menü:** Rufen Sie das OSD-Menü (auf dem Bildschirm) auf.
- 9 **Eingänge:** Optionen zur Anzeige/Auswahl der Signalquelle.
- 10 **Navigationstasten:** Cursor HOCH/LINKS/RECHTS/RUNTER.
- 11 **Zurück:** Drücken Sie , um zum Menü zurückzukehren.
- 12 **Ausgang:** Verlassen Sie das OSD-Menü,
- 13 **Google Assistant:** Sprechen Sie mit Google, um Ihren Fernseher mit Ihrer Stimme zu steuern.
- 14 **YouTube:** Mit YouTube verbinden (Internetverbindung ist erforderlich).
- 15 **NETFLIX:** Stellen Sie eine Verbindung zu NETFLIX her, um Online-TV-Sendungen und -Filme anzusehen (Internetverbindung ist erforderlich).
- 16 **Prime video :** Mit Prime video verbinden (Internetverbindung ist erforderlich).
- 17 **Google Play:** Mit Google Play verbinden.
- 18 **Mediensteuerung:** Schneller Vor-/Rücklauf
Vorheriges/nächstes Programm abspielen
Programm Abspielen/Pausieren/Stoppen
- 19 **TXT:** Drücken Sie diese Taste während der Wiedergabe eines Programms, um Videotext einzugeben.
- 20 **Audio:** Eine Liste von Audiosprachen anzeigen und eine Audiosprache oder ein Audioformat (sofern verfügbar) auswählen (nur anwendbar, wenn die TV-Sendung über diese Funktion verfügt).
- 21 **SUBT:** SUBT.

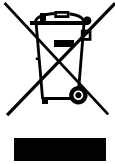

Entsorgung von gebrauchten elektrischen und elektronischen Geräten (gültig in den Mitgliedsländern der EU und anderen europäischen Ländern, in denen das Abfalltrennungssystem eingeführt wurde)

Das abgebildete Symbol auf dem Produkt oder auf der Verpackung weist darauf hin, dass das Produkt nicht als Haushaltsmüll entsorgt werden soll. Das Produkt sollte an einem Ort abgegeben, der für die Wiederverwendung von elektrischen und elektronischen Geräten bestimmt ist. Eine richtige Entsorgung des Produktes beugt negativen Einflüssen auf die menschliche Gesundheit und die Umwelt vor. Die Wiederverwendung trägt zum Schutz der Naturressourcen bei. Mehr Informationen über die Wiederverwendung dieses Produktes erteilt Ihnen das Gemeindeamt, Organisationen für die Bearbeitung von Haushaltsmüll oder die jeweilige Verkaufsstelle, an der Sie das Produkt erworben haben.



Ordnungsgemäße Entsorgung der Batterien in diesem Gerät (Anwendbar in Ländern mit Systemen zur getrennten Sammlung von Wertstoffen)

Diese Kennzeichnung auf der Batterie, dem Handbuch oder der Verpackung bedeutet, dass die Batterien am Ende ihrer Lebensdauer nicht im normalen Hausmüll entsorgt werden dürfen. Die Kennzeichnung mit den chemischen Symbolen „Hg“, „Cd“ oder „Pb“ bedeutet, dass die Batterie Quecksilber, Cadmium oder Blei in Mengen enthält, die die Grenzwerte der EU-Direktive 2006/66 übersteigen. Wenn Batterien nicht ordnungsgemäß entsorgt werden, können diese Substanzen die Gesundheit von Menschen oder die Umwelt gefährden. Zum Schutz der natürlichen Ressourcen und zur Förderung der Wiederverwertung von Materialien trennen Sie die Batterien von anderem Müll und führen Sie sie in Ihrem örtlichen Recyclingsystem zu.

VORSICHT:



Bei voller Lautstärke kann ausgedehntes Hören über ein portables Audiogerät das Gehör des Benutzers schädigen.

Umgebungsbedingungen

Temperatur (im Betrieb): 5 °C bis 35°C (41°F bis 95°F)
 Luftfeuchtigkeit (im Betrieb): 20% bis 75%, nicht kondensierend

Temperatur (bei Lagerung): -15 °C bis 45°C (5°F bis 113°F)
 Luftfeuchtigkeit (bei Lagerung): 10% bis 90%, nicht kondensierend

BT maximale Sendeleistung: 100 mW bei 2,4 GHz - 2,4835 GHz
 Wi-Fi maximale Sendeleistung: 100mW bei 2,4GHz-2,4835GHz, 200mW bei 5,15GHz-5,25GHz, 100mW 5,25GHz- 5,35GHz & 5,47GHz - 5,725GHz

Die 5 GHz WLAN(Wi-Fi)-Funktion dieses Gerätes darf nur im Innenbereich genutzt werden.

	BE	BG	CZ	DK	DE	EE	IE
	EL	ES	FR	HR	IT	CY	LV
	LT	LU	HU	MT	NL	AT	PL
	PT	RO	SI	SK	FI	SE	UK

IT

SMART TV

MANUALE UTENTE

IMPORTANTE:

Si prega di leggere attentamente questo manuale prima di installarlo e prima di utilizzare la TV. Conservarlo a portata di mano per future consultazioni.

ÍNDICE

Precauzioni importanti per la sicurezza.....	1
Tasti TV e Interfaccia Terminale.....	2
Schema di collegamento dispositivo esterno.....	2
Installare e Connettere il TV.....	3
Istruzioni per l'installazione del supporto TV.....	3
OSD.....	4
1.Impostazioni Iniziali.....	4
2.HOME.....	8
3.Impostazioni.....	9
4.Impostazioni Fonte di ingresso TV.....	11
5.Google Play.....	12
Aiuto.....	13
Telecomando.....	14